



SANTA & COLE

**OUTDOOR** Lista de precios 2012





SANTA & COLE



Os presentamos la nueva **Tarifa 2012**. Esperamos que la consulta os resulte lo más clara y rápida posible y que las novedades de este 2012 os parezcan interesantes.

Todas las **novedades del catálogo**, ya sean en nuevos materiales, versiones, colores o pantallas, están destacadas en el índice, para que sean fácilmente reconocibles.

Respecto a **iluminación urbana**, nos gustaría destacar la nueva luminaria Candela LED, fabricada en inyección de aluminio, que permite iluminar vías urbanas a alturas de 8 y 10 m. Asimismo, presentamos la nueva versión de luminaria Rama fabricada en inyección de aluminio.

En cuanto a **mobiliario urbano**, ofrecemos nuevas combinaciones de colores para el banco NeoColor, incorporando nuevos listones de color verde, gris y teja. Incorporamos a nuestro catálogo el banco CLAC, fabricado en su totalidad con polímeros técnicos de alta resistencia a la intemperie, resultado de nuestra firme intención de seguir innovando en nuevos materiales aplicados al mobiliario urbano.

Es destacable que el banco NeoRomántico Liviano 100% aluminio ha obtenido la certificación Cradle to Cradle Silver, convirtiéndose así en el primer banco urbano C2C de España, un paso adelante en la política de responsabilidad medioambiental de Santa & Cole.

Los precios publicados en esta tarifa, entrarán en vigor a partir del **1 de marzo de 2012**. Santa & Cole se reserva el derecho a modificar estos precios.

En nuestra web, **santacole.com**, encontraréis siempre la lista de precios actualizada con la posibilidad de descarga. Además, podréis obtener toda la información técnica, fotografías en alta resolución, planos CAD y 3D de nuestros productos.

El equipo comercial de Santa & Cole está a vuestra disposición para resolver cualquier duda que os pueda surgir. Podéis contactarnos en **info@santacole.com**

Belloch, Enero de 2012

# ÍNDICE

## 11 Iluminación urbana

### 11 farolas

- 11 Farola 108 de 4,70m  
Farola 108 de 7,70m
- 12 Farola Balta de 8,20m
- 13 Farola Candela de 8,20m de 2 secciones  
con 1 luminaria de brazo medio  
Farola Candela de 8,20m de 2 secciones  
con 1 luminaria de brazo largo
- 14 Farola Candela de 8,20m de 2 secciones  
con 2 luminarias a la misma altura de brazo medio  
Farola Candela de 8,20m de 2 secciones  
con 2 luminarias a la misma altura de brazo largo
- 15 Farola Candela de 10,20m de 2 secciones  
con 1 luminaria de brazo medio  
Farola Candela de 10,20m de 2 secciones  
con 1 luminaria de brazo largo
- 16 Farola Candela de 10,20m de 2 secciones  
con 2 luminarias a la misma altura de brazo medio  
Farola Candela de 10,20m de 2 secciones  
con 2 luminarias a la misma altura de brazo largo
- 17 Farola Candela de 10,20m de 2 secciones  
con 2 luminarias a distinta altura de brazo medio  
Farola Candela de 10,20m de 2 secciones con 2  
luminarias a distinta altura de brazo largo y brazo medio
- 18 Farola Candela de 12,20m de 2 secciones con  
1 luminaria de brazo medio  
Farola Candela de 12,20m de 2 secciones con  
1 luminaria de brazo largo
- 19 Farola Candela de 12,20m de 2 secciones con  
2 luminarias a la misma altura de brazo medio  
Farola Candela de 12,20m de 2 secciones con  
2 luminarias a la misma altura de brazo largo
- 20 Farola Candela LED de 8,20m de 2 secciones  
con 1 luminaria de brazo medio [NEW](#)  
Farola Candela LED de 8,20m de 2 secciones  
con 1 luminaria de brazo largo [NEW](#)
- 21 Farola Candela LED de 8,20m de 2 secciones  
con 2 luminarias a la misma altura de brazo medio [NEW](#)  
Farola Candela LED de 8,20m de 2 secciones  
con 2 luminarias a la misma altura de brazo largo [NEW](#)
- 22 Farola Candela LED de 10,20m de 2 secciones  
con 1 luminaria de brazo medio [NEW](#)
- 22 Farola Candela LED de 10,20m de 2 secciones  
con 1 luminaria de brazo largo [NEW](#)
- 23 Farola Candela LED de 10,20m de 2 secciones  
con 2 luminarias a la misma altura de brazo medio [NEW](#)  
Farola Candela LED de 10,20m de 2 secciones  
con 2 luminarias a la misma altura de brazo largo [NEW](#)
- 24 Farola Candela LED de 10,20m de 2 secciones  
con 2 luminarias a distinta altura de brazo medio [NEW](#)  
Farola Candela LED de 10,20m de 2 secciones con  
2 luminarias a distinta altura de brazo largo y brazo  
medio [NEW](#)
- 25 Farola Diorama de 5,00m  
Farola Diorama de 8,00m
- 26 Farola Lamparaalta pequeña de 3,40m  
Farola Lamparaalta grande de 3,40m
- 27 Farola Lamparaalta grande de 4,00m
- 28 Farola Lampelunas de 9,00m con 3 proyectores  
Farola Lampelunas de 12,00m con 6 proyectores
- 29 Farola Latina 5 proyectores
- 30 Farola Lentis
- 31 Farola Rama. Soporte mural [NEW VERSION](#)  
Farola Rama de 4,70m con 1 luminaria [NEW VERSION](#)
- 32 Farola Rama de 4,70m con 2 luminarias [NEW VERSION](#)  
Farola Rama de 6,20m con 1 luminaria [NEW VERSION](#)
- 33 Farola Rama de 6,20m de 2 secciones  
con 1 luminaria [NEW VERSION](#)  
Farola Rama de 6,20m con 2 luminarias  
a misma altura [NEW VERSION](#)
- 34 Farola Rama de 6,20m de 2 secciones  
con 2 luminarias a misma altura [NEW VERSION](#)  
Farola Rama de 6,20m con 2 luminarias  
a distinta altura [NEW VERSION](#)
- 35 Farola Rama de 6,20m de 2 secciones  
con 2 luminarias a distinta altura [NEW VERSION](#)
- 36 Farola Rama de 8,20m de 2 secciones  
con 1 luminaria [NEW VERSION](#)
- 37 Farola Rama de 8,20m de 2 secciones con 2 luminarias  
a misma altura [NEW VERSION](#)
- 38 Farola Rama de 8,20m de 2 secciones con 2 luminarias  
a distinta altura [NEW VERSION](#)
- 39 Farola Rama de 8,20m de 2 secciones  
con 5 luminarias [NEW VERSION](#)
- 40 Farola Rama LED. Soporte mural [NEW VERSION](#)  
Farola Rama LED de 4,70m con 1 luminaria [NEW VERSION](#)
- 41 Farola Rama LED de 4,70m con 2 luminarias [NEW VERSION](#)  
Farola Rama LED de 6,20m con 1 luminaria [NEW VERSION](#)
- 42 Farola Rama LED de 6,20m de 2 secciones  
con 1 luminaria [NEW VERSION](#)  
Farola Rama LED de 6,20m con 2 luminarias  
a misma altura [NEW VERSION](#)
- 43 Farola Rama LED de 6,20m de 2 secciones  
con 2 luminarias a misma altura [NEW VERSION](#)

- 43 Farola Rama LED de 6,20m con 2 luminarias a distinta altura [NEW VERSION](#)
- 44 Farola Rama LED de 6,20m de 2 secciones con 2 luminarias a distinta altura [NEW VERSION](#)  
Farola Rama LED de 8,20m de 2 secciones con 5 luminarias a distinta altura [NEW VERSION](#)
- 45 Farola Rama Garden de 3,70m con 1 luminaria simple [NEW VERSION](#)  
Farola Rama Garden de 3,70m con 1 luminaria doble [NEW VERSION](#)
- 46 Farola Rama Garden de 5,20m con 1 luminaria simple [NEW](#)  
Farola Rama Garden de 5,20m con 1 luminaria doble [NEW](#)
- 47 Farola Sara de 2 luminarias y 4 proyectores
- 48 Farola Universal de 3,40m  
Farola Universal de 4,00m
- 49 Farola Vía Láctea de 1 luminaria  
Farola Vía Láctea de 2 luminarias

## 50 pérgolas

- 50 Pérgola Vía Láctea con luz  
Pérgola Vía Láctea sin luz

## 51 pilonas con luz

- 51 Pilona Finisterre empotrable  
Pilona Finisterre de superficie

## 52 balizas

- 52 Baliza Área  
Baliza Rama

## 53 apliques

- 53 Aplique Macaya Ø22cm tapa urbana  
Aplique Macaya Ø22cm tapa translúcida  
Aplique Macaya Ø34cm tapa urbana  
Aplique Macaya Ø34cm tapa translúcida
- 54 Aplique Rodes

## 55 bancos

- 55 Banco 108 de 0,48m sin respaldo  
Banco 108 de 0,48m con respaldo  
Banco 108 de 1,5m sin respaldo  
Banco 108 de 1,5m con respaldo
- 56 Banco Bancal de un tramo sin respaldo  
Banco Bancal de un tramo con respaldo  
Banco Bancal de dos tramos con un respaldo
- 57 Banco Bancal de tres tramos con dos respaldos invertidos  
Banco Bancal de tres tramos con tres respaldos

- 57 Mesa Bancal
- 58 Banco Bilateral de un tramo con respaldo y brazos de 0.60m [NEW VERSION](#)  
Banco Bilateral de un tramo sin respaldo  
Banco Bilateral de un tramo con respaldo y brazos  
Banco Bilateral de dos tramos sin respaldo
- 59 Banco Bilateral de dos tramos con respaldo y brazos  
Banco Bilateral de dos tramos con un respaldo y brazo  
Banco Bilateral de tres tramos con respaldo y brazos  
Banco Bilateral de tres tramos con dos respaldos invertidos en los extremos y brazos
- 60 Banco Boston de 0,60m  
Banco Boston de 1,50m  
Banco Boston de 2,50m
- 61 Banco Clac de 0,60m [NEW](#)  
Banco Clac de 1,50m [NEW](#)  
Banco Clac de Alineación [NEW](#)
- 62 Banco Comunitario de 3,00m sin respaldo  
Banco Comunitario de 3,00m con respaldo  
Banco Comunitario de 4,00m sin respaldo  
Banco Comunitario de 4,00m con respaldo
- 63 Banco lola de 3 unidades de superficie  
Banco lola de 3 unidades para empotrar  
Banco lola de 3 unidades sobre muro 90°
- 64 Banco Moon de 1,80m sin respaldo  
Banco Moon de 1,80m con respaldo  
Banco Moon de 3,00m sin respaldo  
Banco Moon de 3,00m con respaldo
- 65 Banqueta NeoRomántico de 0,60m [NEW VERSION](#)  
Banqueta NeoRomántico de 1,75m [NEW VERSION](#)
- 66 Banqueta NeoRomántico de 3,00m [NEW VERSION](#)  
Banqueta NeoRomántico de 4,50m [NEW VERSION](#)  
Banqueta NeoRomántico de 6,00m [NEW VERSION](#)
- 67 Banco NeoRomántico Clásico de 0,60m  
Banco NeoRomántico Clásico de 1,75m  
Banco NeoRomántico Clásico de 3,00m
- 68 Banco NeoRomántico Liviano de 0,60m [NEW VERSION](#)  
Banco NeoRomántico Liviano de 1,75m [NEW VERSION](#)
- 69 Banco NeoRomántico Liviano de 3,00m [NEW VERSION](#)  
Banco NeoRomántico Liviano de 4,50m [NEW VERSION](#)  
Banco NeoRomántico Liviano de 6,00m [NEW VERSION](#)
- 70 Banco NeoRomántico Color 0,60 m [NEW VERSION](#)  
Banco NeoRomántico Color 1,50 m [NEW VERSION](#)
- 71 Banco NeoRomántico Color 3,00 m [NEW VERSION](#)
- 72 Banco Nu de 2,46m sin respaldo  
Banco Nu de 2,58m con respaldo corto
- 73 Banco Nu de 2,58 con respaldo largo  
Banco Nu de 3,70m sin respaldo
- 74 Banco Nu de 3,70m con respaldo metálico  
Banco Nu de 3,70m con respaldo
- 75 Banco Patagónico de 1,90m  
Banco Trapecio de 5,40m

- 76 Banco Vía Augusta de 0,90m  
Banco Vía Augusta de 2,10m

## 77 urbanización y límites

### 77 barandillas

- 77 Barandilla Línea de un tramo  
Barandilla Línea de dos tramos  
Barandilla Línea de tres tramos
- 78 Barandilla Línea de un tramo con travesaño  
Barandilla Línea de dos tramos con travesaño  
Barandilla Línea de tres tramos con travesaño

### 79 límites

- 79 Límite Robert de un tramo  
Límite Robert de cuatro tramos

### 80 pilonas

- 80 Pilona Finisterre empotrable estrecha  
Pilona Sammy
- 81 Pilona Táctil

### 82 pavimentos

- 82 Pavimento Henri Matisse 16m2  
Pavimento Paul Klee 16m2
- 83 Pavimento Piet Mondrian 16m2  
Pavimento Vassily Kandinsky 16m2

### 84 rejas de alcorque

- 84 Reja de alcorque pictórica Henri Matisse 100x100cm  
Reja de alcorque pictórica Henri Matisse 150x150cm  
Reja de alcorque pictórica Paul Klee 100x100cm  
Reja de alcorque pictórica Paul Klee 150x150cm
- 85 Reja de alcorque pictórica Piet Mondrian 100x100cm  
Reja de alcorque pictórica Piet Mondrian 150x150cm  
Reja de alcorque pictórica Vassily Kandinsky 100x100cm  
Reja de alcorque pictórica Vassily Kandinsky 150x150cm

### 86 soportes semafóricos

- Soporte semafórico Monza de 9,00m

## 87 aparcamientos de bicicletas

- 87 Aparcamiento de bicicletas Bicilínea de un tramo  
Aparcamiento de bicicletas Bicilínea de dos tramos  
Aparcamiento de bicicletas Bicilínea de tres tramos
- 88 Aparcamiento de bicicletas Bicilínea de un tramo.  
Empotrable  
Aparcamiento de bicicletas Bicilínea de dos tramos.  
Empotrable

- 88 Aparcamiento de bicicletas Bicilínea de tres tramos.  
Empotrable

- 89 Aparcamiento de bicicletas Key
- 90 Aparcamiento de bicicletas Montana de 4 soportes  
Aparcamiento de bicicletas Montana de 6 soportes  
Aparcamiento de bicicletas Montana de 8 soportes
- 91 Aparcamientos de bicicletas Sammy  
Aparcamientos de bicicletas Táctil

## 92 jardinería y agua

### 92 jardineras

- 92 Jardinera Casicilíndrica circular de Ø0,50m  
Jardinera Casicilíndrica circular de Ø0,80m  
Jardinera Casicilíndrica circular de Ø1,00m
- 93 Jardinera Plaza de 0,70m x 0,70m  
Jardinera Plaza de 0,90m x 0,90m  
Jardinera Plaza de 1,20m x 1,20m
- 94 Jardinera Tram rectangular de 1,00m  
Jardinera Tram rectangular de 2,00m  
Jardinera Tram circular de Ø0,90m

### 95 fuentes

- 95 Fuente Atlántida con reja  
Fuente Caudal

## 96 limpieza

### 96 papeleras

- 96 Papelera Bina para empotrar  
Papelera Bina de superficie
- 97 Papelera Cylindre de Ø27cm  
Papelera Cylindre de Ø36cm  
Papelera Fontana sin tapa  
Papelera Fontana con tapa
- 98 Papelera Maya  
Papelera Rambla de pie
- 99 Papelera Rambla mural  
Papelera Rodes

### 100 ceniceros

- 100 Cenicero Humo







108  
2007

Enric Batlle  
Joan Roig

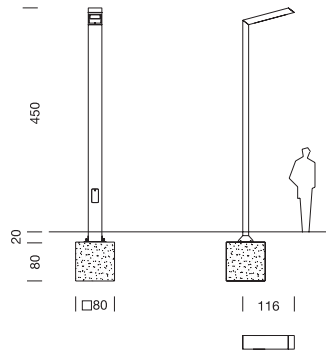

**Farola 108 de 4,70m**

70W ó 100W VSAP ó HM. Columna de acero galvanizado y pintado.  
(C8F0\* + C8F11P)

2.075 €

\*VSAP ó HM: 70W = C8F01 | 100W = C8F02

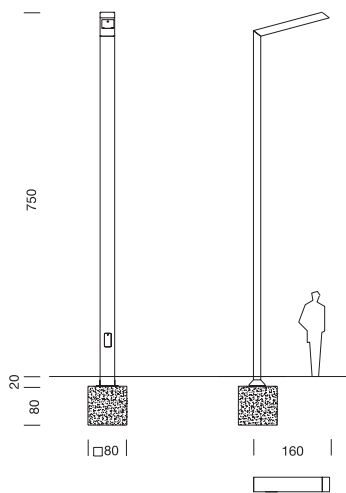

**Farola 108 de 7,70m**

100W ó 150W VSAP ó HM. Columna de acero galvanizado y pintado.  
(C8F0\* + C8F21P)

3.105 €

\*VSAP ó HM: 100W = C8F02 | 150W = C8F03

**BALTA**  
2004  
Patxi Mangado

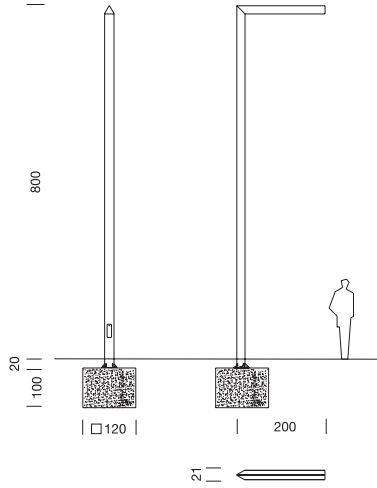

**Farola Balta de 8,20m**

150W VSAP ó HM. Luminaria y columna de acero galvanizado y pintado.  
(BAF01)

2.980 €

# CANDELA 2009

Gonzalo Milá

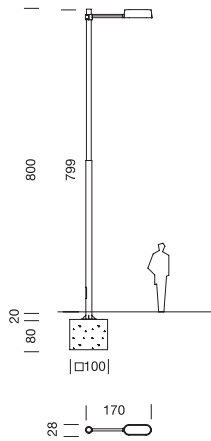

## Farola Candela de 8,20m de 2 secciones con 1 luminaria de brazo medio

150W VSAP ó HM. Columna de acero galvanizado y pintado.  
Luminaria y brida de inyección de aluminio pintado y brazo de extrusión de aluminio pintado.  
(CNF11P + CNF01 + CNF04 + CNF06)

2.650 €

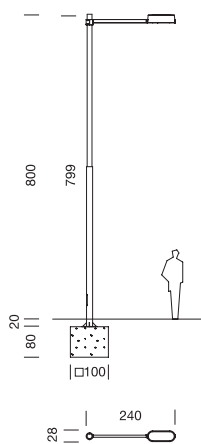

## Farola Candela de 8,20m de 2 secciones con 1 luminaria de brazo largo

150W VSAP ó HM. Columna de acero galvanizado y pintado.  
Luminaria y brida de inyección de aluminio pintado y brazo de extrusión de aluminio pintado.  
(CNF11P + CNF01 + CNF05 + CNF06)

2.700 €

**CANDELA**  
2009  
Gonzalo Milá

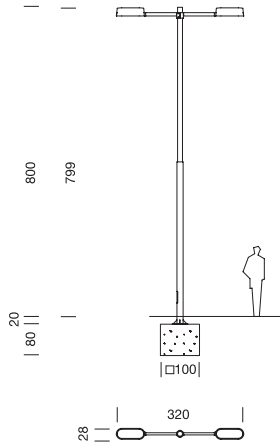

**Farola Candela de 8,20m de 2 secciones con 2 luminarias a la misma altura de brazo medio**

150W VSAP ó HM. Columna de acero galvanizado y pintado.  
Luminarias y brida de inyección de aluminio pintado y brazo de extrusión de aluminio pintado.  
(CNF11P + 2 CNF01 + 2 CNF04)

3.470 €

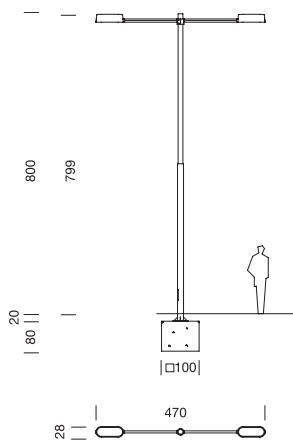

**Farola Candela de 8,20m de 2 secciones con 2 luminarias a la misma altura de brazo largo**

150W VSAP ó HM. Columna de acero galvanizado y pintado.  
Luminarias y brida de inyección de aluminio pintado y brazo de extrusión de aluminio pintado.  
(CNF11P + 2 CNF01 + 2 CNF05)

3.570 €

**CANDELA**  
2009  
Gonzalo Milá

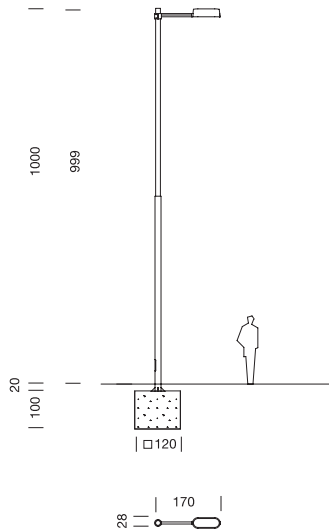

**Farola Candela de 10,20m de 2 secciones con 1 luminaria de brazo medio**

250W VSAP ó HM. Columna de acero galvanizado y pintado.  
Luminaria y brida de inyección de aluminio pintado y brazo de extrusión de aluminio pintado.  
(CNF21P + CNF02 + CNF04 + CNF06)

2.830 €

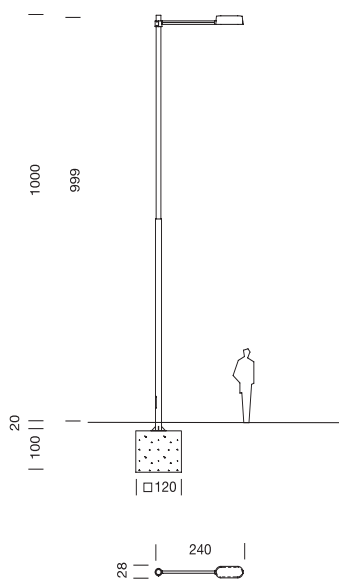

**Farola Candela de 10,20m de 2 secciones con 1 luminaria de brazo largo**

250W VSAP ó HM. Columna de acero galvanizado y pintado.  
Luminaria y brida de inyección de aluminio pintado y brazo de extrusión de aluminio pintado.  
(CNF21P + CNF02 + CNF05 + CNF06)

2.880 €

**CANDELA**  
2009  
Gonzalo Milá

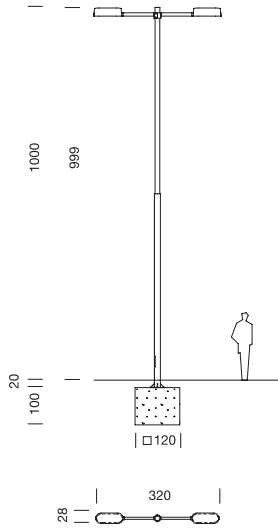

**Farola Candela de 10,20m de 2 secciones con 2 luminarias a la misma altura de brazo medio**

250W VSAP ó HM. Columna de acero galvanizado y pintado.  
Luminarias y brida de inyección de aluminio pintado y brazo de extrusión de aluminio pintado.  
(CNF21P + 2 CNF02 + 2 CNF04)

3.650 €

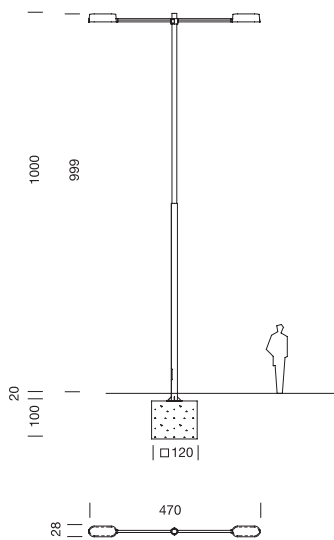

**Farola Candela de 10,20m de 2 secciones con 2 luminarias a la misma altura de brazo largo**

250W VSAP ó HM. Columna de acero galvanizado y pintado.  
Luminarias y brida de inyección de aluminio pintado y brazo de extrusión de aluminio pintado.  
(CNF21P + 2 CNF02 + 2 CNF05)

3.750 €



**CANDELA**  
**2009**  
 Gonzalo Milá

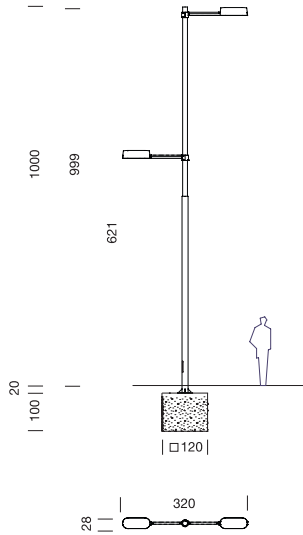

**Farola Candela de 10,20m de 2 secciones con 2 luminarias a distinta altura de brazo medio**

250W VSAP ó HM. Columna de acero galvanizado y pintado.  
 Luminarias y brida de inyección de aluminio pintado y brazo de extrusión de aluminio pintado.  
 (CNF21P + 2 CNF02 + 2 CNF04 + 2 CNF06)

3.810 €

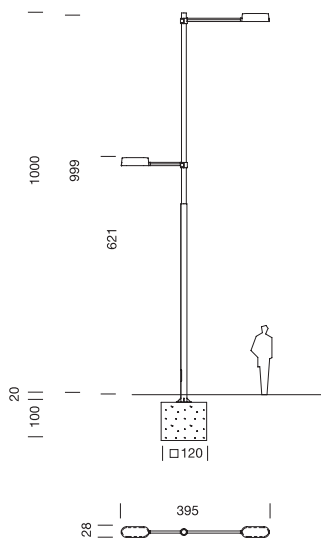

**Farola Candela de 10,20m de 2 secciones con 2 luminarias a distinta altura de brazo largo y brazo medio**

250W VSAP ó HM. Columna de acero galvanizado y pintado.  
 Luminarias y brida de inyección de aluminio pintado y brazo de extrusión de aluminio pintado.  
 (CNF21P + 2 CNF02 + CNF04 + CNF05 + 2 CNF06)

3.860 €

**CANDELA**  
2009  
Gonzalo Milá

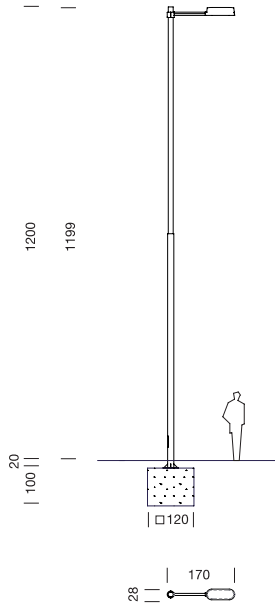

**Farola Candela de 12,20m de 2 secciones con 1 luminaria de brazo medio**

250W VSAP ó HM. Columna de acero galvanizado y pintado.  
Luminaria y brida de inyección de aluminio pintado y brazo de extrusión de aluminio pintado.  
(CNF31P + CNF02 + CNF04 + CNF06)

3.050 €

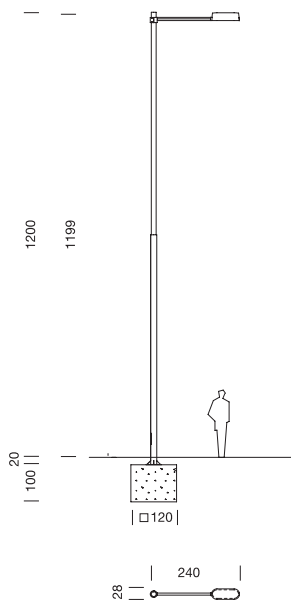

**Farola Candela de 12,20m de 2 secciones con 1 luminaria de brazo largo**

250W VSAP ó HM. Columna de acero galvanizado y pintado.  
Luminaria y brida de inyección de aluminio pintado y brazo de extrusión de aluminio pintado.  
(CNF31P + CNF02 + CNF05 + CNF06)

3.100 €

# CANDELA

2009

Gonzalo Milá

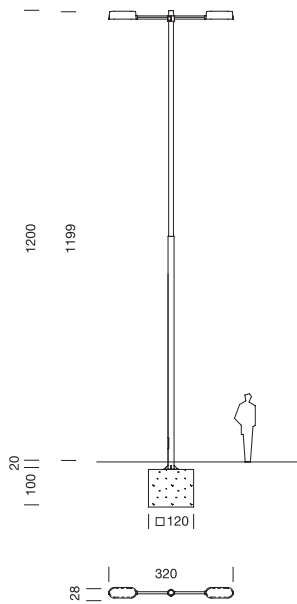

## Farola Candela de 12,20m de 2 secciones con 2 luminarias a la misma altura de brazo medio

250W VSAP ó HM. Columna de acero galvanizado y pintado.  
Luminarias y brida de inyección de aluminio pintado y brazo de extrusión de aluminio pintado.  
(CNF31P + 2 CNF02 + 2 CNF04)

3.870 €

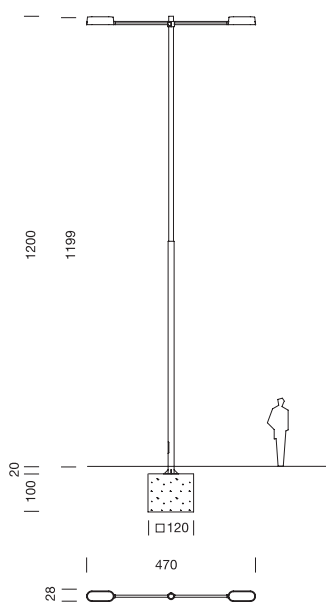

## Farola Candela de 12,20m de 2 secciones con 2 luminarias a la misma altura de brazo largo

250W VSAP ó HM. Columna de acero galvanizado y pintado.  
Luminarias y brida de inyección de aluminio pintado y brazo de extrusión de aluminio pintado.  
(CNF31P + 2 CNF02 + 2 CNF05)

3.970 €

**CANDELA LED**  
2012  
Gonzalo Milá

**NEW**

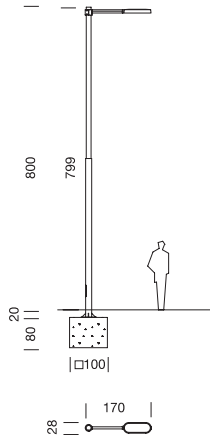

**Farola Candela LED de 8,20m de 2 secciones con 1 luminaria de brazo medio**

105W LED (72). Columna de acero galvanizado y pintado.

Luminaria y brida de inyección de aluminio pintado y brazo de extrusión de aluminio pintado. Incluye fuente de luz.

(CNF11P + CNF02L + CNF04 + CNF06)

3.505 €

140W LED (96). Columna de acero galvanizado y pintado.

Luminaria y brida de inyección de aluminio pintado y brazo de extrusión de aluminio pintado. Incluye fuente de luz.

(CNF11P + CNF03L + CNF04 + CNF06)

3.810 €

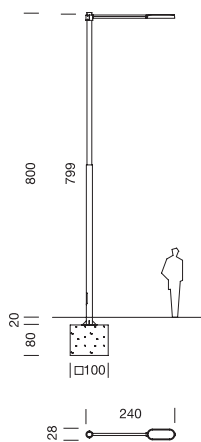

**Farola Candela LED de 8,20m de 2 secciones con 1 luminaria de brazo largo**

105W LED (72). Columna de acero galvanizado y pintado.

Luminaria y brida de inyección de aluminio pintado y brazo de extrusión de aluminio pintado. Incluye fuente de luz.

(CNF11P + CNF02L + CNF05 + CNF06)

3.555 €

140W LED (96). Columna de acero galvanizado y pintado.

Luminaria y brida de inyección de aluminio pintado y brazo de extrusión de aluminio pintado. Incluye fuente de luz.

(CNF11P + CNF03L + CNF05 + CNF06)

3.860 €

# CANDELA LED

2012

Gonzalo Milá

NEW

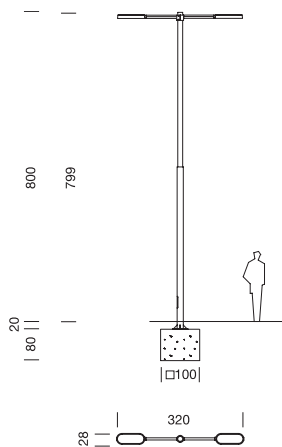

## Farola Candela LED de 8,20m de 2 secciones con 2 luminarias a la misma altura de brazo medio

105W LED (72). Columna de acero galvanizado y pintado.

Luminarias y brida de inyección de aluminio pintado y brazo de extrusión de aluminio pintado. Incluye fuente de luz.

(CNF11P + 2 CNF02L + 2 CNF04)

5.180 €

140W LED (96). Columna de acero galvanizado y pintado.

Luminarias y brida de inyección de aluminio pintado y brazo de extrusión de aluminio pintado. Incluye fuente de luz.

(CNF11P + 2 CNF03L + 2 CNF04)

5.790 €

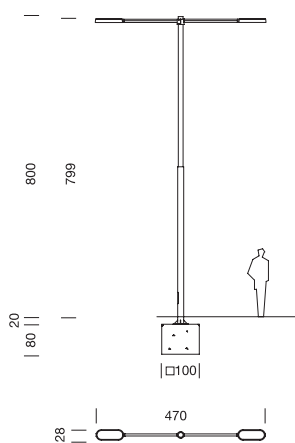

## Farola Candela LED de 8,20m de 2 secciones con 2 luminarias a la misma altura de brazo largo

105W LED (72). Columna de acero galvanizado y pintado.

Luminarias y brida de inyección de aluminio pintado y brazo de extrusión de aluminio pintado. Incluye fuente de luz.

(CNF11P + 2 CNF02L + 2 CNF05)

5.280 €

140W LED (96). Columna de acero galvanizado y pintado.

Luminarias y brida de inyección de aluminio pintado y brazo de extrusión de aluminio pintado. Incluye fuente de luz.

(CNF11P + 2 CNF03L + 2 CNF05)

5.890 €

**CANDELA LED**  
2012  
Gonzalo Milá

**NEW**

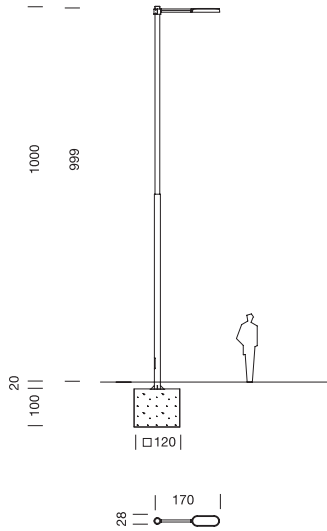

**Farola Candela LED de 10,20m de 2 secciones con 1 luminaria de brazo medio**

105W LED (72). Columna de acero galvanizado y pintado.

Luminaria y brida de inyección de aluminio pintado y brazo de extrusión de aluminio pintado. Incluye fuente de luz.

(CNF21P + CNF02L + CNF04 + CNF06)

3.685 €

140W LED (96). Columna de acero galvanizado y pintado.

Luminaria y brida de inyección de aluminio pintado y brazo de extrusión de aluminio pintado. Incluye fuente de luz.

(CNF21P + CNF03L + CNF04 + CNF06)

3.990 €

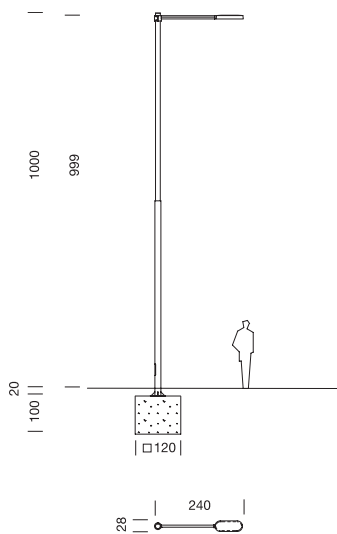

**Farola Candela LED de 10,20m de 2 secciones con 1 luminaria de brazo largo**

105W LED (72). Columna de acero galvanizado y pintado.

Luminaria y brida de inyección de aluminio pintado y brazo de extrusión de aluminio pintado. Incluye fuente de luz.

(CNF21P + CNF02L + CNF05 + CNF06)

3.735 €

140W LED (96). Columna de acero galvanizado y pintado.

Luminaria y brida de inyección de aluminio pintado y brazo de extrusión de aluminio pintado. Incluye fuente de luz.

(CNF21P + CNF03L + CNF05 + CNF06)

4.040 €

# CANDELA LED

2012

Gonzalo Milá

NEW

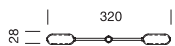
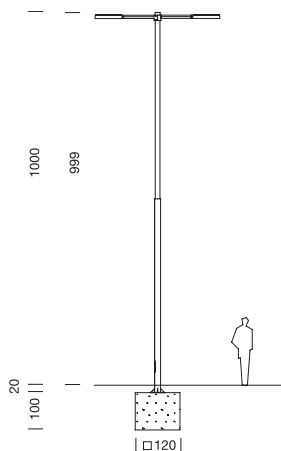

## Farola Candela LED de 10,20m de 2 secciones con 2 luminarias a la misma altura de brazo medio

105W LED (72). Columna de acero galvanizado y pintado.

Luminarias y brida de inyección de aluminio pintado y brazo de extrusión de aluminio pintado. Incluye fuente de luz.

(CNF21P + 2 CNF02L + 2 CNF04)

5.360 €

140W LED (96). Columna de acero galvanizado y pintado.

Luminarias y brida de inyección de aluminio pintado y brazo de extrusión de aluminio pintado. Incluye fuente de luz.

(CNF21P + 2 CNF03L + 2 CNF04)

5.970 €

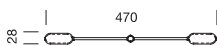
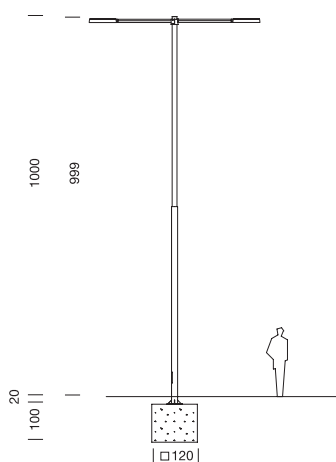

## Farola Candela LED de 10,20m de 2 secciones con 2 luminarias a la misma altura de brazo largo

105W LED (72). Columna de acero galvanizado y pintado.

Luminarias y brida de inyección de aluminio pintado y brazo de extrusión de aluminio pintado. Incluye fuente de luz.

(CNF21P + 2 CNF02L + 2 CNF05)

5.460 €

140W LED (96). Columna de acero galvanizado y pintado.

Luminarias y brida de inyección de aluminio pintado y brazo de extrusión de aluminio pintado. Incluye fuente de luz.

(CNF21P + 2 CNF03L + 2 CNF05)

6.070 €

# CANDELA LED

2012

Gonzalo Milá

**NEW**

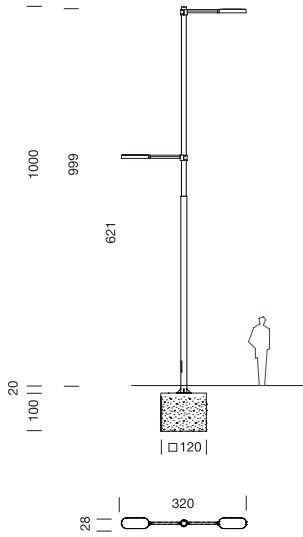

## Farola Candela LED de 10,20m de 2 secciones con 2 luminarias a distinta altura de brazo medio

105W LED (72). Columna de acero galvanizado y pintado.

Luminarias y brida de inyección de aluminio pintado y brazo de extrusión de aluminio pintado. Incluye fuente de luz.

(CNF21P + 2 CNF02L + 2 CNF04 + 2 CNF06)

5.520 €

140W LED (96). Columna de acero galvanizado y pintado.

Luminarias y brida de inyección de aluminio pintado y brazo de extrusión de aluminio pintado. Incluye fuente de luz.

(CNF21P + 2 CNF03L + 2 CNF04 + 2 CNF06)

6.130 €

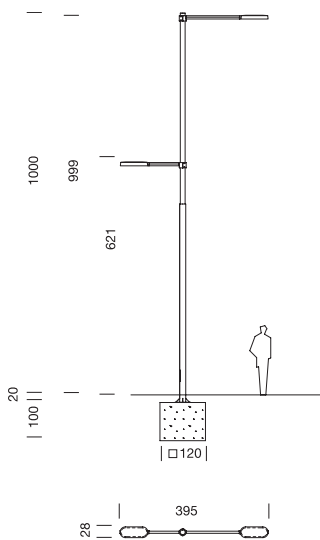

## Farola Candela LED de 10,20m de 2 secciones con 2 luminarias a distinta altura de brazo largo y brazo medio

105W LED (72). Columna de acero galvanizado y pintado.

Luminarias y brida de inyección de aluminio pintado y brazo de extrusión de aluminio pintado. Incluye fuente de luz.

(CNF21P + 2 CNF02L + CNF04 + CNF05 + 2 CNF06)

5.570 €

140W LED (96). Columna de acero galvanizado y pintado.

Luminarias y brida de inyección de aluminio pintado y brazo de extrusión de aluminio pintado. Incluye fuente de luz.

(CNF21P + 2 CNF03L + CNF04 + CNF05 + 2 CNF06)

6.180 €



# DIORAMA 2000

Ramón Benedito

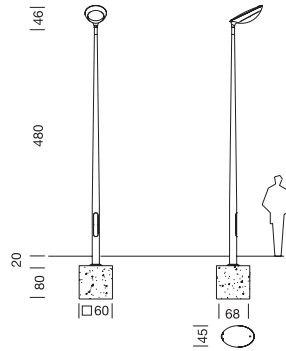

## Farola Diorama de 5,00m

70W VSAP ó HM. Luminaria de aluminio.  
Columna troncocónica de aluminio anodizado.  
(DIF02 + DIF11)

1.780 €

100W VSAP ó HM. Luminaria de aluminio.  
Columna troncocónica de aluminio anodizado.  
(DIF03 + DIF11)

1.780 €

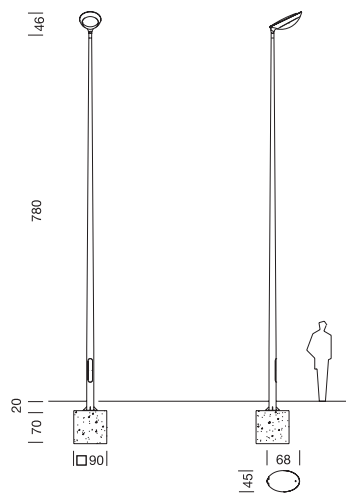

## Farola Diorama de 8,00m

100W VSAP ó HM. Luminaria de aluminio.  
Columna troncocónica de aluminio anodizado.  
(DIF03 + DIF21)

2.470 €

150W VSAP ó HM. Luminaria de aluminio.  
Columna troncocónica de aluminio anodizado.  
(DIF04 + DIF21)

2.470 €

# LAMPARAALTA

1983

Beth Galí

Màrius Quintana

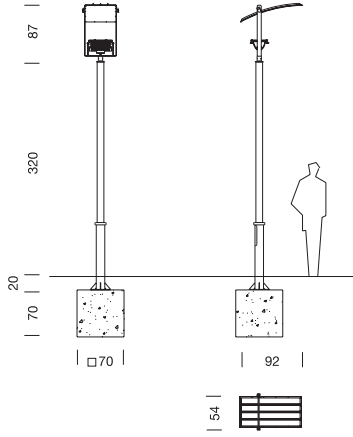

## Farola Lamparaalta pequeña de 3,40m

70W HM. Columna de acero galvanizado.  
(LAF01 + LAF11 + NKC02)

Precio a consultar

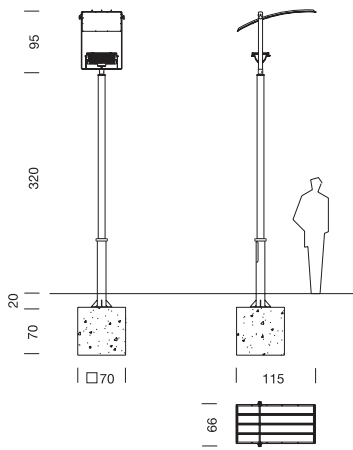

## Farola Lamparaalta grande de 3,40m

150W HM. Columna de acero galvanizado.  
(LAF02 + LAF12 + NKC02)

Precio a consultar

# LAMPARAALTA

1983

Beth Galí

Màrius Quintana

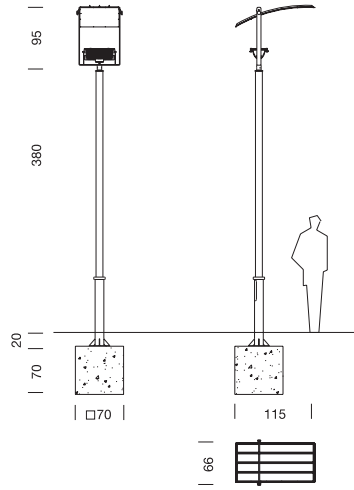

## Farola Lamparaalta grande de 4,00m

150W HM. Columna de acero galvanizado.  
(LAF02 + LAF12 + NKCC03)

Precio a consultar

# LAMPELUNAS

1986

José A. Martínez Lapeña

Elías Torres

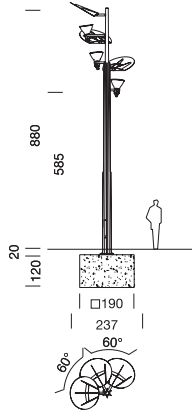

## Farola Lampelunas de 9,00m con 3 proyectores

150W VSAP ó HM. Columna troncocónica de acero galvanizado y pintado.  
(LLF02P + LLF11P)

Precio a consultar

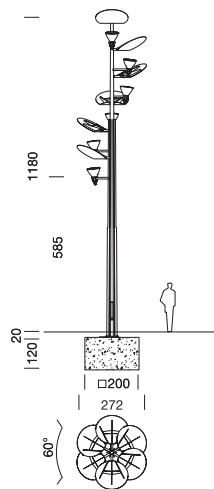

## Farola Lampelunas de 12,00m con 6 proyectores

150W VSAP ó HM. Columna troncocónica de acero galvanizado y pintado.  
(2 LLF02P + LLF21P)

Precio a consultar

**LATINA**  
1998  
Beth Galí

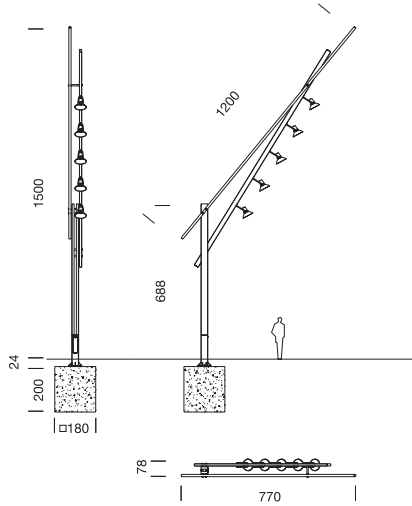

**Farola Latina 5 proyectores**

70, 100, 150, 250W VSAP ó HM. Fuste de acero cortén y soporte y tirante de acero galvanizado. Incluye proyectores.  
(LTF15)

13.480 €

# LENTIS 2002

Alfredo Arribas

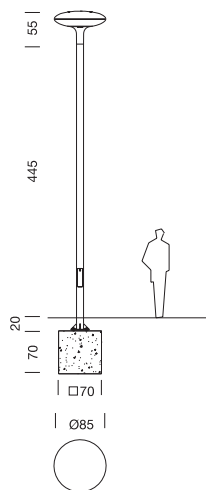

## Farola Lentis

150W VSAP ó HM. Columna cilíndrica de acero galvanizado y pintado.  
(LEF02 + LEF11P)

1.280 €

150W VSAP ó HM. Columna cilíndrica de acero inoxidable AISI 316  
acabado arenado.  
(LEF02 + LEF12)

1.660 €

# RAMA 2000

Gonzalo Milá

**NEW VERSION**

Marzo 2012

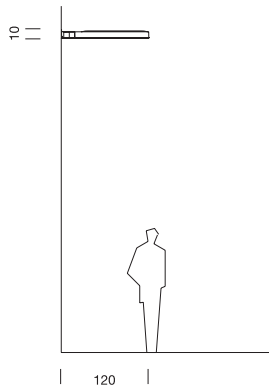

## Farola Rama. Soporte mural

70, 100 ó 150W VSAP ó HM. 57 ó 70W FC. Soporte de acero inoxidable AISI 304. Luminaria de poliamida gris, azul o marrón.  
(RAF90 + Lamp RAF0\*)

795 €

70, 100 ó 150W VSAP ó HM. Soporte de acero inoxidable AISI 304. Luminaria y brida de inyección de aluminio pintado.  
(RAF90 + Lamp RAF0\*9 + RAF039)

925 €

\* VSAP ó HM: 70W = RAF04 / RAF049 | 100W = RAF05 / RAF059 |  
150W = RAF06 / RAF069

FC: 57W ó 70W = RAF07

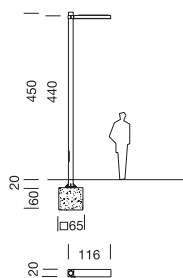
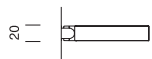

## Farola Rama de 4,70m con 1 luminaria

70 ó 100W VSAP ó HM. 57 ó 70W FC. Columna de acero galvanizado y pintado. Luminaria de poliamida gris, azul o marrón.  
(RAF11P + Lamp RAF0\*)

1.340 €

70 ó 100W VSAP ó HM. 57 ó 70W FC. Columna de aluminio anodizado. Luminaria de poliamida gris, azul o marrón.  
(RAF19 + Lamp RAF0\*)

1.540 €

70 ó 100W VSAP ó HM. Columna de acero galvanizado y pintado. Luminaria y brida de inyección de aluminio pintado.  
(RAF11P + Lamp RAF0\*9 + RAF039)

1.470 €

70 ó 100W VSAP ó HM. Columna de aluminio anodizado. Luminaria y brida de inyección de aluminio pintado.  
(RAF19 + Lamp RAF0\*9 + RAF039)

1.670 €

\* VSAP ó HM: 70W = RAF04 / RAF049 | 100W = RAF05 / RAF059  
FC: 57W ó 70W = RAF07

farolas

31

iluminación urbana

santacole.com

# RAMA 2000

Gonzalo Milá

**NEW VERSION**

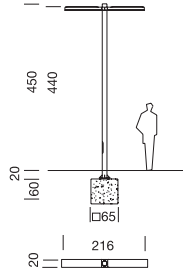

## Farola Rama de 4,70m con 2 luminarias

70 ó 100W VSAP ó HM. 57 ó 70W FC. Columna de acero galvanizado y pintado. Luminarias de poliamida gris, azul o marrón. Incluye tornillería especial. (RAF11P + 2 Lamps RAF0\* + RAF00)

1.980 €

70 ó 100W VSAP ó HM. 57 ó 70W FC. Columna de aluminio anodizado. Luminarias de poliamida gris, azul o marrón. Incluye tornillería especial. (RAF19 + 2 Lamps RAF0\* + RAF00)

2.180 €

70 ó 100W VSAP ó HM. Columna de acero galvanizado y pintado. Luminarias y brida de inyección de aluminio pintado. (RAF11P + 2 Lamps RAF0\*9)

2.055 €

70 ó 100W VSAP ó HM. Columna de aluminio anodizado. Luminarias y brida de inyección de aluminio pintado. (RAF19 + 2 Lamps RAF0\*9)

2.255 €

\* VSAP ó HM: 70W = RAF04 | 100W = RAF05  
FC: 57W ó 70W = RAF07

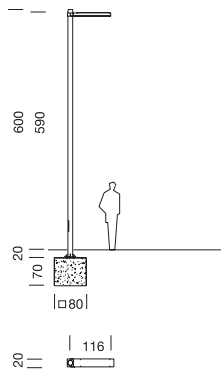

## Farola Rama de 6,20m con 1 luminaria

70, 100 ó 150W VSAP ó HM. 70W FC. Columna de acero galvanizado y pintado. Luminaria de poliamida gris, azul o marrón. (RAF21P + Lamp RAF0\*)

1.450 €

70, 100 ó 150W VSAP ó HM. 70W FC. Columna de aluminio anodizado. Luminaria de poliamida gris, azul o marrón. (RAF29 + Lamp RAF0\*)

1.620 €

70, 100 ó 150W VSAP ó HM. Columna de acero galvanizado y pintado. Luminaria y brida de inyección de aluminio pintado. (RAF21P + Lamp RAF0\*9 + RAF039)

1.580 €

70, 100 ó 150W VSAP ó HM. Columna de aluminio anodizado. Luminaria y brida de inyección de aluminio pintado. (RAF29 + Lamp RAF0\*9 + RAF039)

1.750 €

\* VSAP ó HM: 70W = RAF04 / RAF049 | 100W = RAF05 / RAF059 |  
150W = RAF06 / RAF069  
FC: 57W ó 70W = RAF07



# RAMA 2000

Gonzalo Milá

**NEW VERSION**

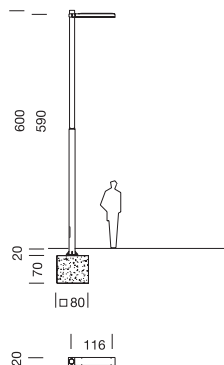

## Farola Rama de 6,20m de 2 secciones con 1 luminaria

70, 100 ó 150W VSAP ó HM. 70W FC. Columna de acero galvanizado pintado y fuste de acero inoxidable AISI 304. Luminaria de poliamida gris, azul o marrón.

(RAF24 + Lamp RAF0\*)

2.475 €

70, 100 ó 150W VSAP ó HM. Columna de acero galvanizado pintado y fuste de acero inoxidable AISI 304. Luminaria y brida de inyección de aluminio pintado.

(RAF24 + Lamp RAF0\*9 + RAF039)

2.605 €

\* VSAP ó HM: 70W = RAF04 / RAF049 | 100W = RAF05 / RAF059 |  
150W = RAF06 / RAF069

FC: 57W ó 70W = RAF07

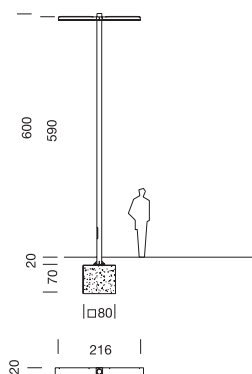

## Farola Rama de 6,20m con 2 luminarias a misma altura

70, 100 ó 150W VSAP ó HM. 70W FC. Columna de acero galvanizado y pintado. Luminarias de poliamida gris, azul o marrón. Incluye tornillería especial.

(RAF21P + 2 Lamps RAF0\*+ RAF00)

2.090 €

70, 100 ó 150W VSAP ó HM. 70W FC. Columna de aluminio anodizado. Luminarias de poliamida gris, azul o marrón. Incluye tornillería especial.

(RAF29 + 2 Lamps RAF0\*+ RAF00)

2.260 €

70, 100 ó 150W VSAP ó HM. Columna de acero galvanizado y pintado. Luminarias y brida de inyección de aluminio pintado.

(RAF21P + 2 Lamps RAF0\*9)

2.165 €

70, 100 ó 150W VSAP ó HM. Columna de aluminio anodizado. Luminarias y brida de inyección de aluminio pintado.

(RAF29 + 2 Lamps RAF0\*9)

2.335 €

\* VSAP ó HM: 70W = RAF04 / RAF049 | 100W = RAF05 / RAF059 |  
150W = RAF06 / RAF069

FC: 57W ó 70W = RAF07

# RAMA 2000

Gonzalo Milá

**NEW VERSION**

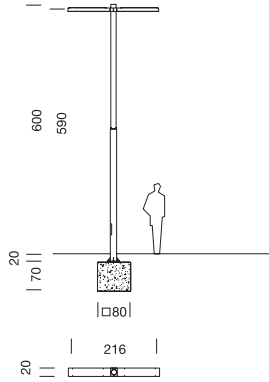

### Farola Rama de 6,20m de 2 secciones con 2 luminarias a misma altura

70, 100 ó 150W VSAP ó HM. 70W FC. Columna de acero galvanizado pintado y fuste de acero inoxidable AISI 304. Luminarias de poliamida gris, azul o marrón. Incluye tornillería especial.  
(RAF24 + 2 Lamps RAF0\*+ RAF00)

3.115 €

70, 100 ó 150W VSAP ó HM. Columna de acero galvanizado pintado y fuste de acero inoxidable AISI 304. Luminarias y brida de inyección de aluminio pintado.  
(RAF24 + 2 Lamps RAF0\*9)

3.190 €

\* VSAP ó HM: 70W = RAF04 / RAF049 | 100W = RAF05 / RAF059 |  
150W = RAF06 / RAF069  
FC: 57W ó 70W = RAF07

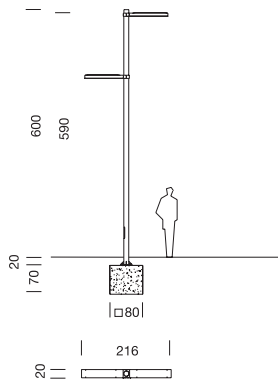

### Farola Rama de 6,20m con 2 luminarias a distinta altura

70, 100 ó 150W VSAP ó HM. 70W FC. Columna de acero galvanizado y pintado. Luminarias de poliamida gris, azul o marrón.  
(RAF31P + 2 Lamps RAF0\*)

2.075 €

70, 100 ó 150W VSAP ó HM. 70W FC. Columna de aluminio anodizado. Luminarias de poliamida gris, azul o marrón.  
(RAF39 + 2 Lamps RAF0\*)

2.245 €

70, 100 ó 150W VSAP ó HM. Columna de acero galvanizado y pintado. Luminarias y brida de inyección de aluminio pintado.  
(RAF31P + 2 Lamps RAF0\*9 + 2 RAF039)

2.335 €

70, 100 ó 150W VSAP ó HM. Columna de aluminio anodizado. Luminarias y brida de inyección de aluminio pintado.  
(RAF39 + 2 Lamps RAF0\*9 + 2 RAF039)

2.505 €

\* VSAP ó HM: 70W = RAF04 / RAF049 | 100W = RAF05 / RAF059 |  
150W = RAF06 / RAF069  
FC: 57W ó 70W = RAF07

# RAMA 2000

Gonzalo Milá

**NEW VERSION**

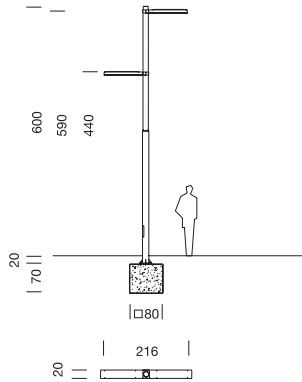

## Farola Rama de 6,20m de 2 secciones con 2 luminarias a distinta altura

70, 100 ó 150W VSAP ó HM. 70W FC. Columna de acero galvanizado pintado y fuste de acero inoxidable AISI 304.  
Luminarias de poliamida gris, azul o marrón.  
(RAF34 + 2 Lamps RAF0\*)

3.100 €

70, 100 ó 150W VSAP ó HM. Columna de acero galvanizado pintado y fuste de acero inoxidable AISI 304. Luminarias y brida de inyección de aluminio pintado.  
(RAF34 + 2 Lamps RAF0\*9 + 2 RAF039)

3.360 €

\* VSAP ó HM: 70W = RAF04 / RAF049 | 100W = RAF05 / RAF059 |  
150W = RAF06 / RAF069  
FC: 57W ó 70W = RAF07

Marzo 2012

farolas

35

iluminación urbana

santacole.com

# RAMA 2000

Gonzalo Milá

**NEW VERSION**

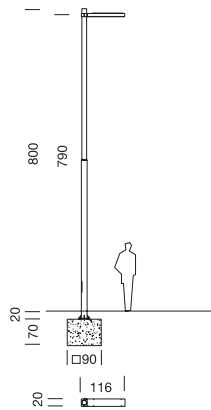

### Farola Rama de 8,20m de 2 secciones con 1 luminaria

70, 100 ó 150W VSAP ó HM. Columna de acero galvanizado y pintado. Luminaria de poliamida gris, azul o marrón. (RAF51P + Lamp RAF0*)	1.855 €
70, 100 ó 150W VSAP ó HM. Columna de acero galvanizado pintado y fuste de acero inoxidable AISI 304. Luminaria de poliamida gris, azul o marrón. (RAF54 + Lamp RAF0*)	2.805 €
70, 100 ó 150W VSAP ó HM. Columna de aluminio anodizado. Luminaria de poliamida gris, azul o marrón. (RAF59 + Lamp RAF0*)	2.060 €
70, 100 ó 150W VSAP ó HM. Columna de acero galvanizado y pintado. Luminaria y brida de inyección de aluminio pintado. (RAF51P + Lamp RAF0*9 + RAF039)	1.985 €
70, 100 ó 150W VSAP ó HM. Columna de acero galvanizado pintado y fuste de acero inoxidable AISI 304. Luminaria y brida de inyección de aluminio pintado. (RAF54 + Lamp RAF0*9 + RAF039)	2.935 €
70, 100 ó 150W VSAP ó HM. Columna de aluminio anodizado. Luminaria y brida de inyección de aluminio pintado. (RAF59 + Lamp RAF0*9 + RAF039)	2.190 €

\* VSAP ó HM: 70W = RAF04 / RAF049 | 100W = RAF05 / RAF059 |  
150W = RAF06 / RAF069  
FC: 57W ó 70W = RAF07

# RAMA 2000

Gonzalo Milá

**NEW VERSION**

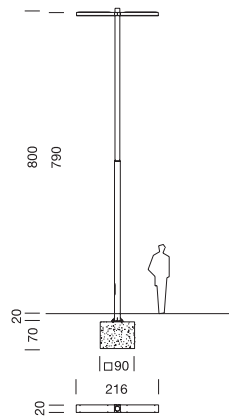

## Farola Rama de 8,20m de 2 secciones con 2 luminarias a misma altura

70, 100 ó 150W VSAP ó HM. Columna de acero galvanizado y pintado.  
Luminarias de poliamida gris, azul o marrón.  
(RAF51P + 2 Lamps RAF0\*+ RAF00)

2.495 €

70, 100 ó 150W VSAP ó HM. Columna de acero galvanizado pintado  
y fuste de acero inoxidable AISI 304. Luminarias de poliamida gris,  
azul o marrón.  
(RAF54 + 2 Lamps RAF0\*+ RAF00)

3.445 €

70, 100 ó 150W VSAP ó HM. Columna de aluminio anodizado.  
Luminarias de poliamida gris, azul o marrón.  
(RAF59 + 2 Lamps RAF0\*+ RAF00)

2.700 €

70, 100 ó 150W VSAP ó HM. Columna de acero galvanizado y pintado.  
Luminarias y brida de inyección de aluminio pintado.  
(RAF51P + 2 Lamps RAF0\*9)

2.570 €

70, 100 ó 150W VSAP ó HM. Columna de acero galvanizado pintado  
y fuste de acero inoxidable AISI 304. Luminarias y brida de inyección  
de aluminio pintado.  
(RAF54 + 2 Lamps RAF0\*9)

3.520 €

70, 100 ó 150W VSAP ó HM. Columna de aluminio anodizado.  
Luminarias y brida de inyección de aluminio pintado.  
(RAF59 + 2 Lamps RAF0\*9)

2.775 €

\* VSAP ó HM: 70W = RAF04 / RAF049 | 100W = RAF05 / RAF059 |  
150W = RAF06 / RAF069

FC: 57W ó 70W = RAF07

Marzo 2012

farolas

37

iluminación urbana

santacole.com

# RAMA 2000

Gonzalo Milá

**NEW VERSION**

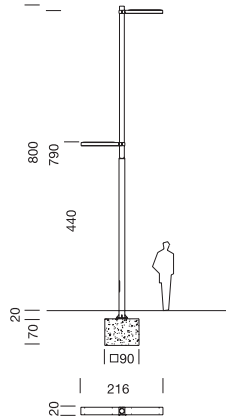

## Farola Rama de 8,20m de 2 secciones con 2 luminarias a distinta altura

70, 100 ó 150W VSAP ó HM. Columna de acero galvanizado y pintado.  
Luminarias de poliamida gris, azul o marrón.  
(RAF61P + 2 Lamps RAF0\*)

2.480 €

70, 100 ó 150W VSAP ó HM. Columna de acero galvanizado pintado  
y fuste de acero inoxidable AISI 304. Luminarias de poliamida gris,  
azul o marrón.  
(RAF64 + Lamps 2 RAF0\*)

3.430 €

70, 100 ó 150W VSAP ó HM. Columna de aluminio anodizado.  
Luminarias de poliamida gris, azul o marrón.  
(RAF69 + 2 Lamps RAF0\*)

2.685 €

70, 100 ó 150W VSAP ó HM. Columna de acero galvanizado y pintado.  
Luminarias y brida de inyección de aluminio pintado.  
(RAF61P + 2 Lamps RAF0\*9 + 2 RAF039)

2.740 €

70, 100 ó 150W VSAP ó HM. Columna de acero galvanizado pintado  
y fuste de acero inoxidable AISI 304. Luminarias y brida de inyección  
de aluminio pintado.  
(RAF64 + 2 Lamps RAF0\*9 + 2 RAF039)

3.690 €

70, 100 ó 150W VSAP ó HM. Columna de aluminio anodizado.  
Luminarias y brida de inyección de aluminio pintado.  
(RAF69 + 2 Lamps RAF0\*9 + 2 RAF039)

2.945 €

\* VSAP ó HM: 70W = RAF04 / RAF049 | 100W = RAF05 / RAF059 |  
150W = RAF06 / RAF069

FC: 57W ó 70W = RAF07

# RAMA 2000

Gonzalo Milá

**NEW VERSION**

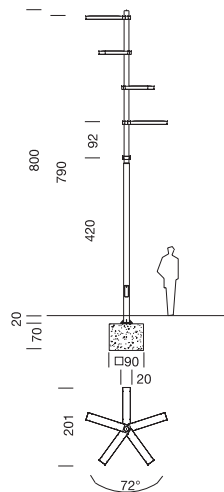

## Farola Rama de 8,20m de 2 secciones con 5 luminarias

70, 100 ó 150W VSAP ó HM. 70W FC. Columna de acero galvanizado y pintado. Luminarias de poliamida gris, azul o marrón.  
(RAF71P + 5 Lamps RAF0\*) 4.355 €

70, 100 ó 150W VSAP ó HM. 70W FC. Columna de acero galvanizado pintado y fuste de acero inoxidable AISI 304. Luminarias de poliamida gris, azul o marrón.  
(RAF74 + 5 Lamps RAF0\*) 5.305 €

70, 100 ó 150W VSAP ó HM. 70W FC. Columna de aluminio anodizado. Luminarias de poliamida gris, azul o marrón.  
(RAF79 + 5 Lamps RAF0\*) 4.560 €

70, 100 ó 150W VSAP ó HM. Columna de acero galvanizado y pintado. Luminarias y brida de inyección de aluminio pintado.  
(RAF71P + 5 Lamps RAF0\*9 + 5 RAF039) 5.005 €

70, 100 ó 150W VSAP ó HM. Columna de acero galvanizado pintado y fuste de acero inoxidable AISI 304. Luminarias y brida de inyección de aluminio pintado.  
(RAF74 + 5 Lamps RAF0\*9 + 5 RAF039) 5.955 €

70, 100 ó 150W VSAP ó HM. Columna de aluminio anodizado. Luminarias y brida de inyección de aluminio pintado.  
(RAF79 + 5 Lamps RAF0\*9 + 5 RAF039) 5.210 €

\* VSAP ó HM: 70W = RAF04 / RAF049 | 100W = RAF05 / RAF059 |  
150W = RAF06 / RAF069

FC: 57W ó 70W = RAF07

Marzo 2012

farolas

39

iluminación urbana

santacole.com

**RAMA LED**  
2012  
Gonzalo Milá

**NEW VERSION**

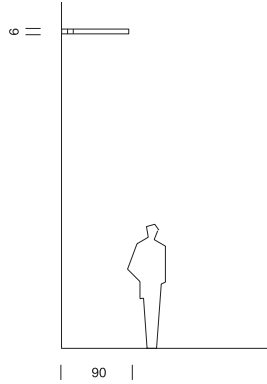

**Farola Rama LED. Soporte mural**

25 ó 35W LED (24). Soporte de acero inoxidable AISI 304.  
Luminaria de extrusión de aluminio y brida de inyección de aluminio.  
Incluye fuente de luz.  
(RAF90L + Lamp RAF01L\* + RAF03L)

1.320 €

50 ó 70W LED (48). Soporte de acero inoxidable AISI 304.  
Luminaria de extrusión de aluminio y brida de inyección de aluminio.  
Incluye fuente de luz.  
(RAF90L + Lamp RAF01L\* + RAF03L)

1.425 €

\* LED: 25W = RAF01LC | 35W = RAF01LD | 50W = RAF01LA |  
70W = RAF01LB

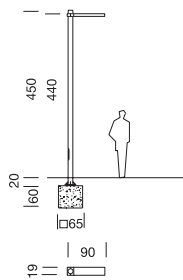

**Farola Rama LED de 4,70m con 1 luminaria**

25W ó 35W LED (24). Columna de acero galvanizado y pintado.  
Luminaria de extrusión de aluminio y brida de inyección de aluminio.  
Incluye fuente de luz.  
(RAF11P + Lamp RAF01L\* + RAF03L)

1.865 €

25W ó 35W LED (24). Columna de aluminio anodizado.  
Luminaria de extrusión de aluminio y brida de inyección de aluminio.  
Incluye fuente de luz.  
(RAF19 + Lamp RAF01L\* + RAF03L)

2.065 €

\* LED: 25W = RAF01LC | 35W = RAF01LD



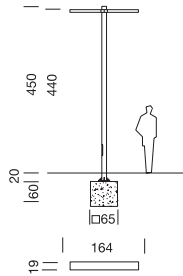

**Farola Rama LED de 4,70m con 2 luminarias**

25W ó 35W LED (24). Columna de acero galvanizado y pintado.  
Luminarias de extrusión de aluminio y brida de inyección de aluminio.  
Incluye fuente de luz.  
(RAF11P + 2 Lamps RAF01L\*)

2.865 €

25W ó 35W LED (24). Columna de aluminio anodizado.  
Luminarias de extrusión de aluminio y brida de inyección de aluminio.  
Incluye fuente de luz.  
(RAF19 + 2 Lamps RAF01L\*)

3.065 €

\* LED: 25W = RAF01LC | 35W = RAF01LD

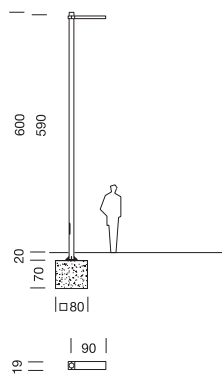

**Farola Rama LED de 6,20m con 1 luminaria**

50W ó 70W LED (48). Columna de acero galvanizado y pintado.  
Luminaria de extrusión de aluminio y brida de inyección de aluminio.  
Incluye fuente de luz.  
(RAF21P + Lamp RAF01L\* + RAF03L)

2.080 €

50W ó 70W LED (48). Columna de aluminio anodizado.  
Luminaria de extrusión de aluminio y brida de inyección de aluminio.  
Incluye fuente de luz.  
(RAF29 + Lamp RAF01L\* + RAF03L)

2.250 €

\* LED: 50W = RAF01LA | 70W = RAF01LB

**RAMA LED**  
2012  
Gonzalo Milá

**NEW VERSION**

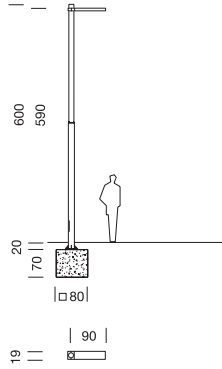

**Farola Rama LED de 6,20m de 2 secciones con 1 luminaria**

50W ó 70W LED (48). Columna de acero galvanizado y pintado con fuste de acero inoxidable AISI 304. Luminaria de extrusión de aluminio y brida de inyección de aluminio. Incluye fuente de luz. (RAF24 + Lamp RAF01L\* + RAF03L)

3.105 €

\*LED: 50W = RAF01LA | 70W = RAF01LB

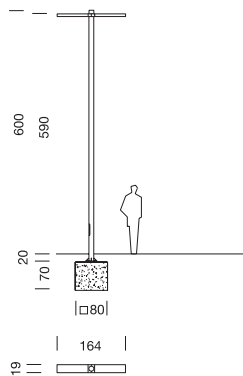

**Farola Rama LED de 6,20m con 2 luminarias a misma altura**

50W ó 70W LED (48). Columna de acero galvanizado y pintado. Luminarias de extrusión de aluminio y brida de inyección de aluminio. Incluye fuente de luz. (RAF21P + 2 Lamp RAF01L\*)

3,185 €

50W ó 70W LED (48). Columna de aluminio anodizado. Luminarias de extrusión de aluminio y brida de inyección de aluminio. Incluye fuente de luz. (RAF29 + 2 Lamp RAF01L\*)

3,355 €

\*LED: 50W = RAF01LA | 70W = RAF01LB

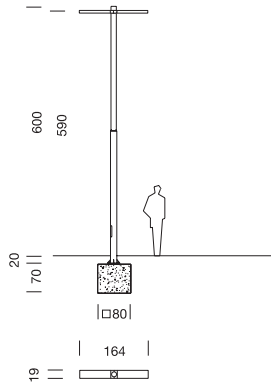

**Farola Rama LED de 6,20m de 2 secciones con 2 luminarias a misma altura**

50W ó 70W LED (48). Columna de acero galvanizado y pintado con fuste de acero inoxidable AISI 304. Luminarias de extrusión de aluminio y brida de inyección de aluminio. Incluye fuente de luz. (RAF24 + 2 Lamps RAF01L\*)

4.210 €

\*LED: 50W = RAF01LA | 70W = RAF01LB

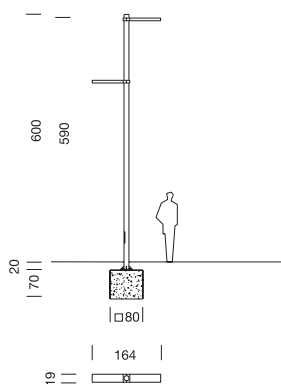

**Farola Rama LED de 6,20m con 2 luminarias a distinta altura**

50W ó 70W LED (48). Columna de acero galvanizado y pintado. Luminarias de extrusión de aluminio y brida de inyección de aluminio. Incluye fuente de luz. (RAF31P + 2 Lamps RAF01L\* + 2 RAF03L)

3.335 €

50W ó 70W LED (48). Columna de aluminio anodizado. Luminarias de extrusión de aluminio y brida de inyección de aluminio. Incluye fuente de luz. (RAF39 + 2 Lamps RAF01L\* + 2 RAF03L)

3.505 €

\* LED: 50W = RAF01LA | 70W = RAF01LB

**RAMA LED**  
2012  
Gonzalo Milá

**NEW VERSION**

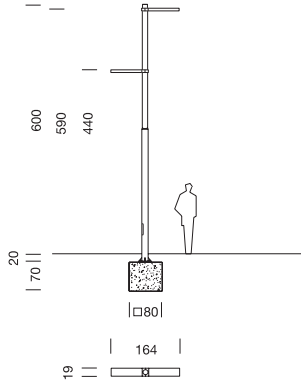

**Farola Rama LED de 6,20m de 2 secciones con 2 luminarias a distinta altura**

50W ó 70W LED (48). Columna de acero galvanizado y pintado con fuste de acero inoxidable AISI 304. Luminarias de extrusión de aluminio y brida de inyección de aluminio. Incluye fuente de luz. (RAF34 + 2 Lamps RAF01L\* + 2 RAF03L)

4.360 €

\*LED: 50W = RAF01LA | 70W = RAF01LB

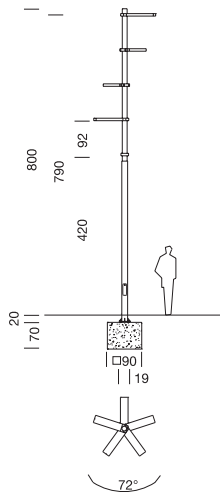

**Farola Rama LED de 8,20m de 2 secciones 5 luminarias a distinta altura**

50W ó 70W LED (48). Columna de acero galvanizado y pintado. Luminarias de extrusión de aluminio y brida de inyección de aluminio. Incluye fuente de luz. (RAF71P + 5 Lamps RAF01L\* + 5 RAF03L)

7.505 €

50W ó 70W LED (48). Columna de acero galvanizado y pintado con fuste de acero inoxidable AISI 304. Luminarias de extrusión de aluminio y brida de inyección de aluminio. Incluye fuente de luz. (RAF74 + 5 Lamps RAF01L\* + 5 RAF03L)

8.455 €

50W ó 70W LED (48). Columna de aluminio anodizado. Luminarias de extrusión de aluminio y brida de inyección de aluminio. Incluye fuente de luz. (RAF79 + 5 Lamps RAF01L\* + 5 RAF03L)

7.710 €

\*LED: 50W = RAF01LA | 70W = RAF01LB

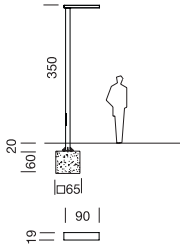

**Farola Rama Garden de 3,70m con 1 luminaria simple**

25W ó 35W LED (24). Columna de aluminio anodizado.  
Luminaria simple de extrusión de aluminio anodizado.  
Incluye fuente de luz.  
(RGF19 + RGF0\*)

1.705 €

\*LED: 25W = RGF01 | 35W = RGF02

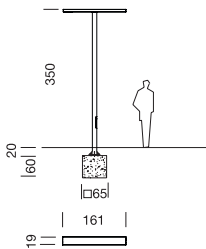

**Farola Rama Garden de 3,70m con 1 luminaria doble**

2x25W (48) ó 2x35W LED (48). Columna de aluminio anodizado.  
Luminaria doble de extrusión de aluminio anodizado.  
Incluye fuente de luz.  
(RGF19 + RGF0\*)

2.620 €

\*LED: 25W = RGF03 | 35W = RGF04

**RAMA GARDEN**  
2011  
Gonzalo Milá

**NEW VERSION**

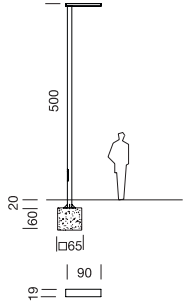

**Farola Rama Garden de 5,20m con 1 luminaria simple**

25W ó 35W LED (24). Columna de aluminio anodizado.  
Luminaria simple de extrusión de aluminio anodizado.  
Incluye fuente de luz.  
(RGF29 + RGF0\*)

1.805 €

\*LED: 25W = RGF01 | 35W = RGF02

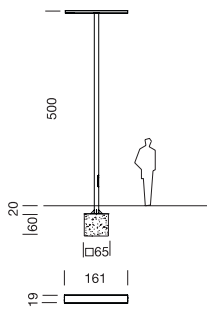

**Farola Rama Garden de 5,20m con 1 luminaria doble**

2x25W ó 2x35W LED (48). Columna de aluminio anodizado.  
Luminaria doble de extrusión de aluminio anodizado.  
Incluye fuente de luz.  
(RGF29 + RGF0\*)

2.720 €

\*LED: 25W = RGF03 | 35W = RGF04

**SARA**  
2000  
Beth Galí

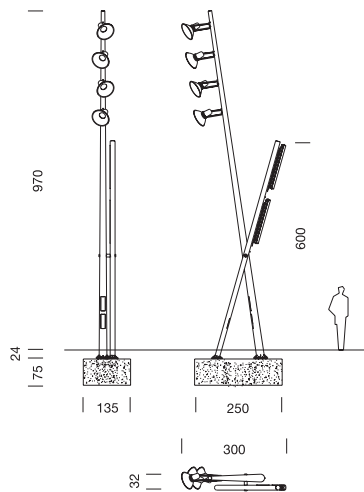

**Farola Sara de 2 luminarias y 4 proyectores**

70, 100, 150 ó 250W VSAP ó HM + 2 x 58W FL. Columnas de acero galvanizado y pintado. Incluye proyectores y fluorescentes. (SAF15P)

10.790 €

# UNIVERSAL

## 1990

Jorge Pensi

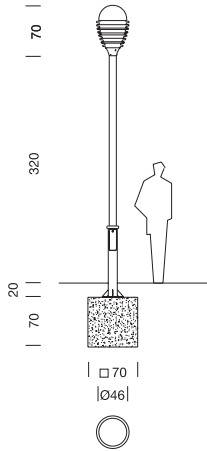

### Farola Universal de 3,40m

70W VSAP ó HM. Columna de acero galvanizado. (UNI31 + NKC12)	735 €
100W VSAP ó HM. Columna de acero galvanizado. (UNI32 + NKC12)	775 €
150W VSAP ó HM. Columna de acero galvanizado. (UNI33 + NKC12)	800 €
250W VSAP ó HM. Columna de acero galvanizado. (UNI34 + NKC12)	830 €

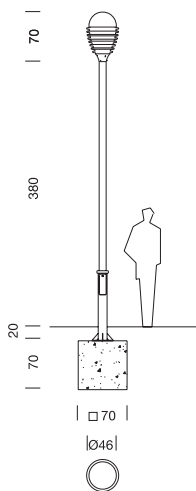

### Farola Universal de 4,00m

70W VSAP ó HM. Columna de acero galvanizado. (UNI31 + NKC13)	775 €
100W VSAP ó HM. Columna de acero galvanizado. (UNI32 + NKC13)	815 €
150W VSAP ó HM. Columna de acero galvanizado. (UNI33 + NKC13)	840 €
250W VSAP ó HM. Columna de acero galvanizado. (UNI34 + NKC13)	870 €



# VÍA LÁCTEA 1990

Enric Batlle  
Joan Roig

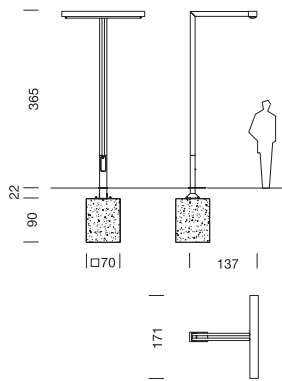

## Farola Vía Láctea de 1 luminaria

2 x 58W FL. Acero galvanizado y pintado.  
(VIA01P + VIA11P)

1.950 €

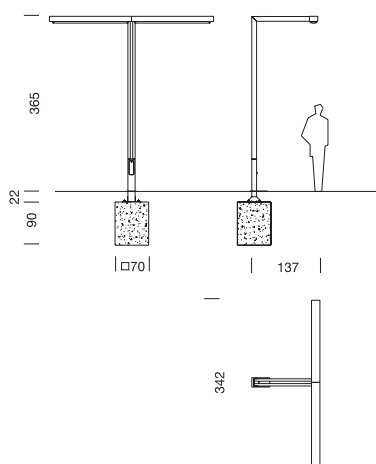

## Farola Vía Láctea de 2 luminarias

2 x 58W FL. Acero galvanizado y pintado.  
(VIA02P + VIA11P)

2.460 €

# VÍA LÁCTEA

1990

Enric Batlle

Joan Roig

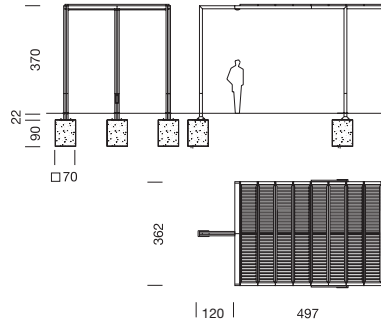

## Pérgola Vía Láctea con luz

Módulo inicial. 2 x 58W FL. Acero galvanizado y pintado.  
(VIA02P + VIA11P + 2 VIA13P + VIA23P)

11.860 €

Módulo alineación. 2 x 58W FL. Acero galvanizado y pintado.  
(VIA02P + VIA11P + VIA13P + VIA23P)

10.160 €

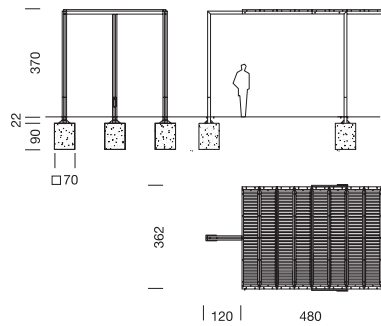

## Pérgola Vía Láctea sin luz

Módulo inicial sin luz. Acero galvanizado y pintado.  
(VIA02S/LP + VIA11S/LP + 2 VIA13S/LP + VIA23P)

10.910 €

Módulo alineación sin luz. Acero galvanizado y pintado.  
(VIA02S/LP + VIA11S/LP + VIA13S/LP + VIA23P)

9.310 €

# FINISTERRE

1992

Joan Gaspar

Lluís Porqueras

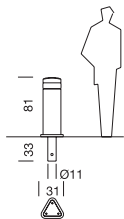

## Pilona Finisterre empotrable

Fundición de hierro. 120 LEDs rojos y 120 LEDs verdes de 0,1W.

Incluye fuente de luz.

(FPL11)

990 €

Fundición de hierro. 4 LEDs blancos de 1W.

Incluye fuente de luz.

(FPL12)

620 €

[Consultar cantidades mínimas.](#)

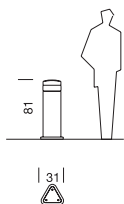

## Pilona Finisterre de superficie

Fundición de hierro. 120 LEDs rojos y 120 LEDs verdes de 0,1W.

Incluye fuente de luz.

(FPL21)

990 €

Fundición de hierro. 4 LEDs blancos de 1W.

Incluye fuente de luz.

(FPL22)

620 €

[Consultar cantidades mínimas.](#)

## ÁREA 1998

Claudi Aguiló  
Xavier Nogués

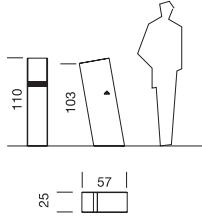

### Baliza Área

70W VSAP ó HM. Cuerpo de chapa de acero cortén y reflector de acero inoxidable.  
(ARB01)

1.560 €

## RAMA 2000

Gonzalo Milá

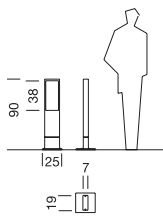

### Baliza Rama

Base de fundición de aluminio y luminaria de extrusión de aluminio. FC 36W.  
(RAB01 + RAB11)

730 €

## MACAYA

1986

M<sup>a</sup> Luisa Aguado

Josep M<sup>a</sup> Julià

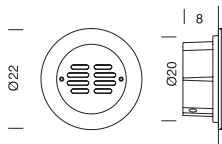

### Aplique Macaya Ø22cm tapa urbana

Fundición de aluminio. 6 LED 13W.

Incluye fuente de luz.

(MAA31L)

250 €

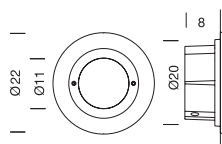

### Aplique Macaya Ø22cm tapa translúcida

Fundición de aluminio. 6 LED 13W.

Incluye fuente de luz.

(MAA32L)

250 €

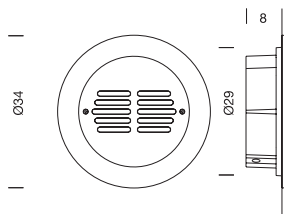

### Aplique Macaya Ø34cm tapa urbana

Fundición de aluminio. 9 LED 20W.

Incluye fuente de luz.

(MAA41L)

340 €

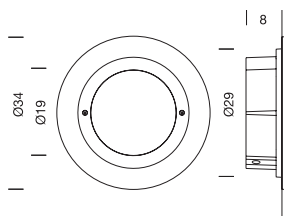

### Aplique Macaya Ø34cm tapa translúcida

Fundición de aluminio. 9 LED 20W.

Incluye fuente de luz.

(MAA42L)

340 €

# RODES 1989

José A. Martínez Lapeña  
Elías Torres

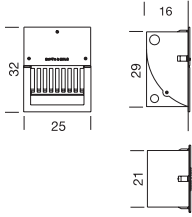

## Aplique Rodes

Fundición de aluminio pintado color negro forja. FC 9W.  
(ROA11)

230 €

108  
2007

Enric Batlle  
Joan Roig

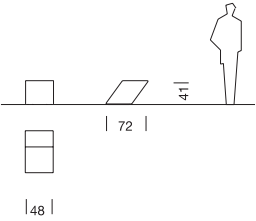

**Banco 108 de 0,48m sin respaldo**

Hormigón decapado árido visto de color blanco moteado.  
(C8B11)

280 €

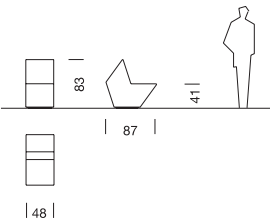

**Banco 108 de 0,48m con respaldo**

Hormigón decapado árido visto de color blanco moteado.  
(C8B14)

505 €

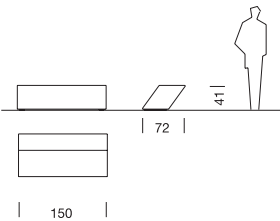

**Banco 108 de 1,5m sin respaldo**

Hormigón decapado árido visto de color blanco moteado.  
(C8B01)

615 €

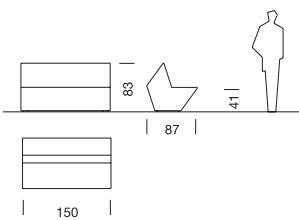

**Banco 108 de 1,5m con respaldo**

Hormigón decapado árido visto de color blanco moteado.  
(C8B04)

1.060 €

# BANCAL 2000

Julià Espinàs  
Olga Tarrasó

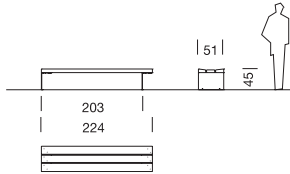

## Banco Bancal de un tramo sin respaldo

Madera tropical FSC Puro con aceite de 2 componentes y estructura pintada.  
(2 BCB11 + BCB73)

695 €

Brazo pintado negro opcional.  
(BCB01)

40 €

Brazo pintado gris opcional.  
(BCB01G)

40 €

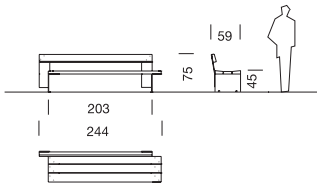

## Banco Bancal de un tramo con respaldo

Madera tropical FSC Puro con aceite de 2 componentes  
y estructura pintada.  
(2 BCB12 + BCB73 + BCB76)

1000 €

Brazo pintado negro opcional.  
(BCB01)

40 €

Brazo pintado gris opcional.  
(BCB01G)

40 €

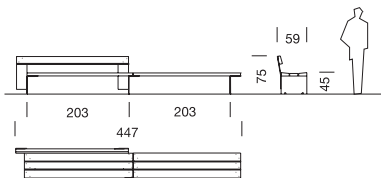

## Banco Bancal de dos tramos con un respaldo

Madera tropical FSC Puro con aceite de 2 componentes  
y estructura pintada.  
(BCB11+ 2 BCB12 + 2 BCB72 + BCB76)

1.610 €

Brazo pintado negro opcional.  
(BCB01)

40 €

Brazo pintado gris opcional.  
(BCB01G)

40 €



# BANCAL 2000

Julià Espinàs  
Olga Tarrasó

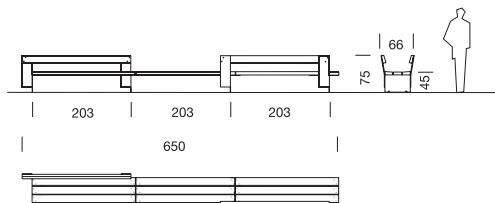

## Banco Bancal de tres tramos con dos respaldos invertidos

Madera tropical FSC Puro con aceite de 2 componentes  
y estructura pintada.

(2 BCB12 + 2 BCB13 + BCB71 + 2 BCB72 + 2 BCB76)

2.525 €

Brazo pintado negro opcional.

(BCB01)

40 €

Brazo pintado gris opcional.

(BCB01G)

40 €

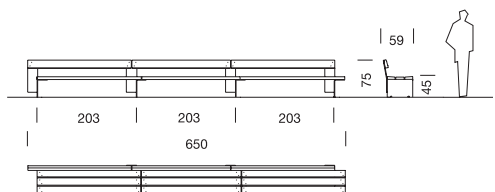

## Banco Bancal de tres tramos con tres respaldos

Madera tropical FSC Puro con aceite de 2 componentes  
y estructura pintada.

(4 BCB12 + BCB71 + 2 BCB72 + BCB74 + 2 BCB75)

2.730 €

Brazo pintado negro opcional.

(BCB01)

40 €

Brazo pintado gris opcional.

(BCB01G)

40 €

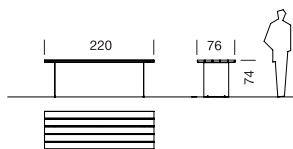

## Mesa Bancal

Madera tropical FSC Puro con aceite de 2 componentes  
y estructura pintada.

(BCM01)

1.520 €

# BILATERAL

2005

Julià Espinàs

Olga Tarrasó

**NEW VERSION**

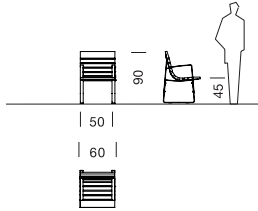

## Banco Bilateral de un tramo con respaldo y brazos de 0.60m

Madera tropical FSC Puro con aceite de 2 componentes.  
(BLB01)

575 €

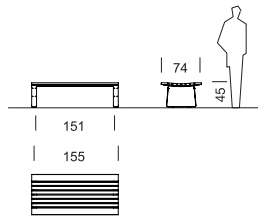

## Banco Bilateral de un tramo sin respaldo

Madera tropical FSC Puro con aceite de 2 componentes.  
(2 BLB11P + BLB41)

600 €

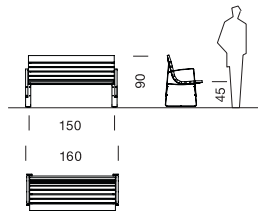

## Banco Bilateral de un tramo con respaldo y brazos

Madera tropical FSC Puro con aceite de 2 componentes.  
(2 BLB11P + 2 BLB21P + 1BLB51)

835 €

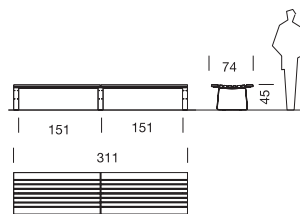

## Banco Bilateral de dos tramos sin respaldo

Madera tropical FSC Puro con aceite de 2 componentes.  
(3 BLB11P + 2 BLB41)

1.100 €

# BILATERAL

2005

Julià Espinàs

Olga Tarrasó

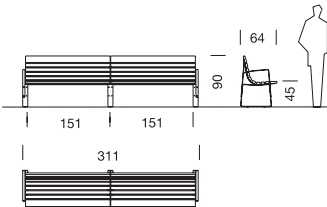

## Banco Bilateral de dos tramos con respaldo y brazos

Madera tropical FSC Puro con aceite de 2 componentes.  
(3 BLB11P + 2 BLB21P + 2 BLB51)

1.480 €

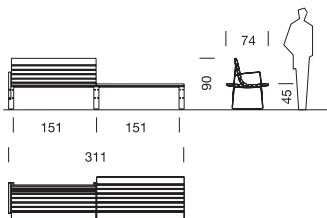

## Banco Bilateral de dos tramos con un respaldo y brazo

Madera tropical FSC Puro con aceite de 2 componentes.  
(3 BLB11P + BLB21P + BLB41 + BLB51)

1.290 €

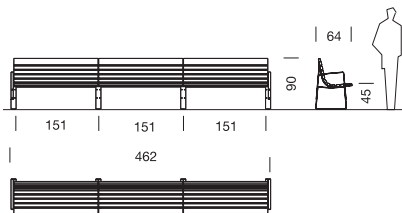

## Banco Bilateral de tres tramos con respaldo y brazos

Madera tropical FSC Puro con aceite de 2 componentes.  
(4 BLB11P + 2 BLB21P + 3 BLB51)

2.125 €

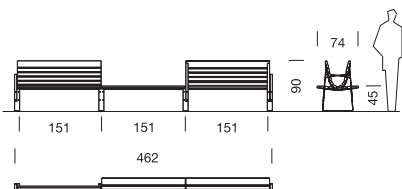

## Banco Bilateral de tres tramos con dos respaldos invertidos en los extremos y brazos

Madera tropical FSC Puro con aceite de 2 componentes.  
(4 BLB11P + 2 BLB21P + BLB31 + 2 BLB51)

1.945 €

# BOSTON

1982  
Ted Hauri

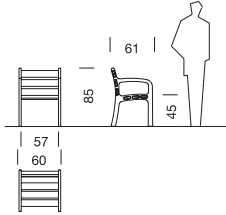

## Banco Boston de 0,60m

Madera tropical FSC Puro con aceite de 2 componentes.  
(BTB44)

660 €

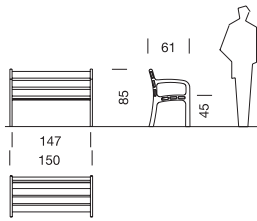

## Banco Boston de 1,50m

Madera tropical FSC Puro con aceite de 2 componentes.  
(BTB54)

805 €

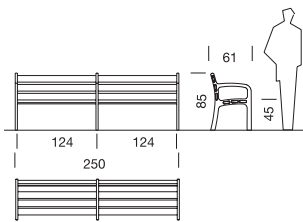

## Banco Boston de 2,50m

Madera tropical FSC Puro con aceite de 2 componentes.  
(BTB64)

1.295 €

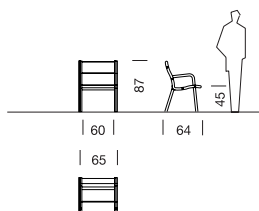
**Banco Clac de 0,60m\***

Listones de extrusión de poliestireno (PS) color gris\*\* con patas de inyección de poliamida (PA) color gris (CLB11)

270 €

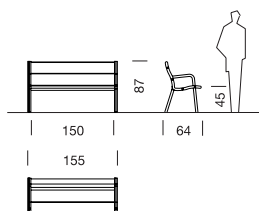
**Banco Clac de 1,50m\***

Listones de extrusión de poliestireno (PS) color gris\*\* con patas de inyección de poliamida (PA) color gris (CLB21)

380 €

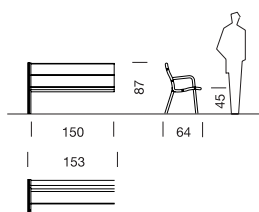
**Banco Clac de Alineación\***

Listones de extrusión de poliestireno (PS) color gris\*\* con patas de inyección de poliamida (PA) color gris (CLB31)

315 €

\* Todos los bancos se sirven desmontados.

Opcionalmente se pueden servir bancos montados, consultar precio.

\*\* Los listones estándar no incorporan ningún tratamiento superficial.

Opcionalmente, se pueden servir listones con acabado antigraffiti, como todos los acabados superficiales requiere un mantenimiento que variará según las condiciones climatológicas del lugar donde se instale el producto.

**COMUNITARIO**  
2002  
Diana Cabeza

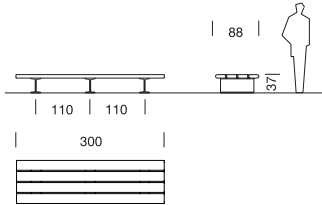

**Banco Comunitario de 3,00m sin respaldo**

Madera tropical FSC Puro con aceite de 2 componentes.  
(COB41)

4.065 €

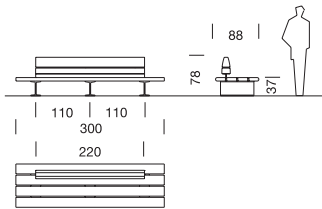

**Banco Comunitario de 3,00m con respaldo**

Madera tropical FSC Puro con aceite de 2 componentes.  
(COB42)

5.770 €

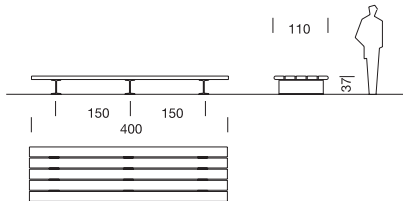

**Banco Comunitario de 4,00m sin respaldo**

Madera tropical FSC Puro con aceite de 2 componentes.  
(COB51)

4.950 €

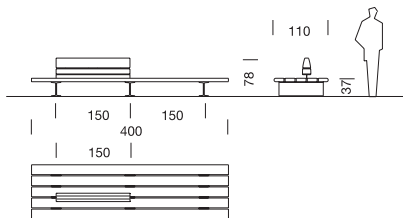

**Banco Comunitario de 4,00m con respaldo**

Madera tropical FSC Puro con aceite de 2 componentes.  
(COB52)

6.705 €

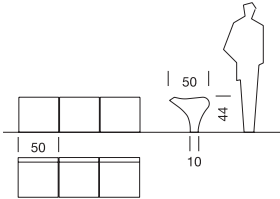

**Banco Iola de 3 unidades de superficie**

Poliétileno color negro. (3 ILB71)	Precio a consultar
Hormigón negro decapado. (3 ILB31)	780 €
Hormigón blanco decapado. (3 ILB32)	780 €
Hormigón gris sin pulir. (3 ILB33)	630 €

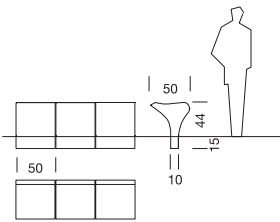

**Banco Iola de 3 unidades para empotrar**

Poliétileno color negro. (3 ILB72)	Precio a consultar
Hormigón negro decapado. (3 ILB41)	855 €
Hormigón blanco decapado. (3 ILB42)	855 €
Hormigón gris sin pulir. (3 ILB43)	705 €

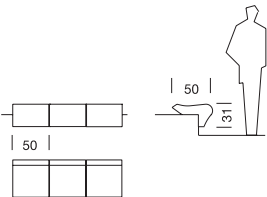

**Banco Iola de 3 unidades sobre muro 90°**

Hormigón negro decapado. (3 ILB51)	690 €
Hormigón blanco decapado. (3 ILB52)	690 €
Hormigón gris sin pulir. (3 ILB53)	480 €

# MOON 1994

Enric Batlle  
Joan Roig

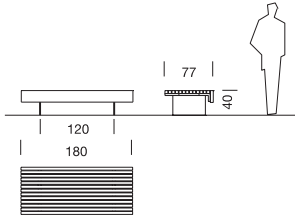

## Banco Moon de 1,80m sin respaldo

Madera tropical FSC Puro con aceite de 2 componentes.  
(2 MOB01P + MOB31)

1.300 €

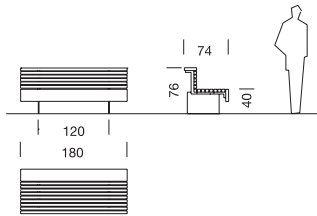

## Banco Moon de 1,80m con respaldo

Madera tropical FSC Puro con aceite de 2 componentes.  
(2 MOB01P + MOB32)

1.620 €

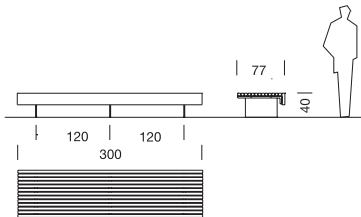

## Banco Moon de 3,00m sin respaldo

Madera tropical FSC Puro con aceite de 2 componentes.  
(3 MOB01P + MOB33)

1.895 €

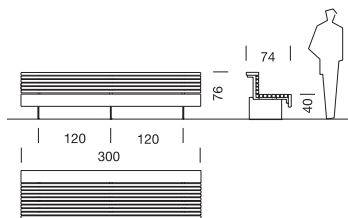

## Banco Moon de 3,00m con respaldo

Madera tropical FSC Puro con aceite de 2 componentes.  
(3 MOB01P + MOB34)

2.355 €



# NEOROMÁNTICO BANQUETA

2002

Miguel Milá

NEW VERSION

Marzo 2012

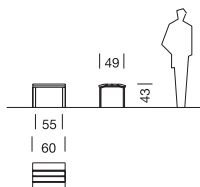

## Banqueta NeoRomántico de 0,60m

Extrusión de aluminio. (NBB11)	380 €
Extrusión de aluminio con pata pintada. (NBB11P)	380 €
Pino rojo tratado en autoclave con aceite de 2 componentes. (NBB12)	380 €
Pino rojo tratado en autoclave con aceite de 2 componentes con pata pintada. (NBB12P)	380 €
Madera tropical FSC Puro con aceite de 2 componentes. (NBB14)	380 €
Madera tropical FSC Puro con aceite de 2 componentes con pata pintada. (NBB14P)	380 €

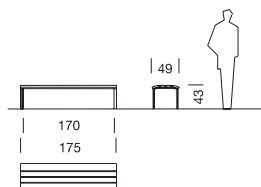

## Banqueta NeoRomántico de 1,75m

Extrusión de aluminio. (NBB21)	565 €
Extrusión de aluminio con pata pintada. (NBB21P)	565 €
Pino rojo tratado en autoclave con aceite de 2 componentes. (NBB22)	565 €
Pino rojo tratado en autoclave con aceite de 2 componentes con pata pintada. (NBB22P)	565 €
Madera tropical FSC Puro con aceite de 2 componentes. (NBB24)	565 €
Madera tropical FSC Puro con aceite de 2 componentes con pata pintada. (NBB24P)	565 €



65 bancos

santacole.com

# NEOROMÁNTICO BANQUETA 2002

Miguel Milá

**NEW VERSION**

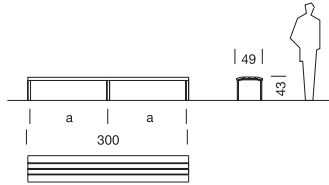

## Banqueta NeoRomántico de 3,00m

Extrusión de aluminio.  
(NBB31)

815 €

Extrusión de aluminio con pata pintada.  
(NBB31P)



815 €

Pino rojo tratado en autoclave con aceite de 2 componentes.  
(NBB32)

815 €

Pino rojo tratado en autoclave con aceite de 2 componentes  
con pata pintada.  
(NBB32P)

815 €

Madera tropical FSC Puro con aceite de 2 componentes.  
(NBB34)

865 €

Madera tropical FSC Puro con aceite de 2 componentes  
con pata pintada.  
(NBB34P)

815 €

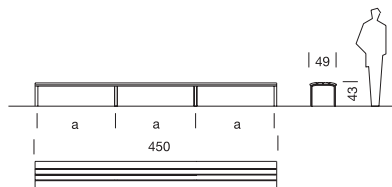

## Banqueta NeoRomántico de 4,50m

Extrusión de aluminio.  
(NBB41)

1.115 €

Extrusión de aluminio con pata pintada.  
(NBB41P)



1.115 €

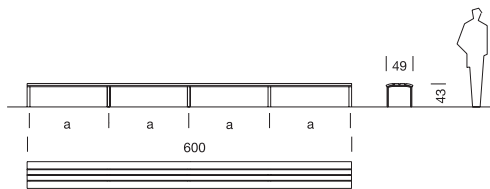

## Banqueta NeoRomántico de 6,00m

Extrusión de aluminio.  
(NBB51)

1.370 €

Extrusión de aluminio con pata pintada.  
(NBB51P)



1.370 €

# NEOROMÁNTICO CLÁSICO

1995

Miguel Milá

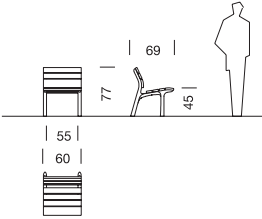

## Banco NeoRomántico Clásico de 0,60m

Pino rojo tratado en autoclave con aceite de 2 componentes.  
(NRB12)

535 €

Madera tropical FSC Puro con aceite de 2 componentes.  
(NRB14)

535 €

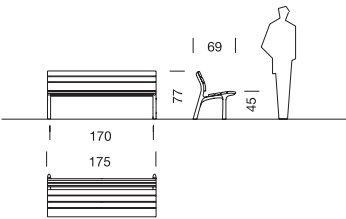

## Banco NeoRomántico Clásico de 1,75m

Pino rojo tratado en autoclave con aceite de 2 componentes.  
(NRB22)

790 €

Madera tropical FSC Puro con aceite de 2 componentes.  
(NRB24)

790 €

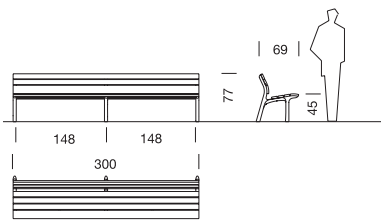

## Banco NeoRomántico Clásico de 3,00m

Pino rojo tratado en autoclave con aceite de 2 componentes.  
(NRB32)

1.230 €

Madera tropical FSC Puro con aceite de 2 componentes.  
(NRB34)

1.230 €

**NEOROMÁNTICO LIVIANO**  
2000  
Miguel Milá

**NEW VERSION**

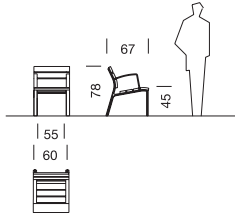

**Banco NeoRomántico Liviano de 0,60m**

Extrusión de aluminio. (NLB11)		490 €
Extrusión de aluminio con pata pintada. (NLB11P)		490 €
Pino rojo tratado en autoclave con aceite de 2 componentes. (NLB12)		490 €
Pino rojo tratado en autoclave con aceite de 2 componentes con pata pintada. (NLB12P)		490 €
Madera tropical FSC Puro con aceite de 2 componentes. (NLB14)		490 €
Madera tropical FSC Puro con aceite de 2 componentes con pata pintada. (NLB14P)		490 €

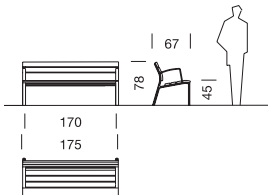

**Banco NeoRomántico Liviano de 1,75m**

Extrusión de aluminio. (NLB21)		715 €
Extrusión de aluminio con pata pintada. (NLB21P)		715 €
Pino rojo tratado en autoclave con aceite de 2 componentes. (NLB22)		715 €
Pino rojo tratado en autoclave con aceite de 2 componentes con pata pintada. (NLB22P)		715 €
Madera tropical FSC Puro con aceite de 2 componentes. (NLB24)		715 €
Madera tropical FSC Puro con aceite de 2 componentes con pata pintada. (NLB24P)		715 €

**NEOROMÁNTICO LIVIANO**  
2000  
Miguel Milá

**NEW VERSION**

Marzo 2012

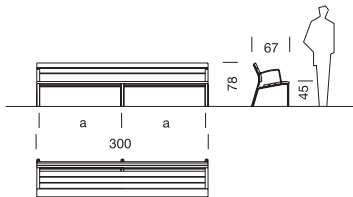

**Banco NeoRomántico Liviano de 3,00m**

Extrusión de aluminio.  
(NLB31) 1.075 €

Extrusión de aluminio con pata pintada.  
(NLB31P) 1.075 €



Pino rojo tratado en autoclave con aceite de 2 componentes.  
(NLB32) 1.075 €

Pino rojo tratado en autoclave con aceite de 2 componentes  
con pata pintada.  
(NLB32P) 1.075 €

Madera tropical FSC Puro con aceite de 2 componentes.  
(NLB34) 1.075 €

Madera tropical FSC Puro con aceite de 2 componentes  
con pata pintada.  
(NLB34P) 1.075 €

69 bancos

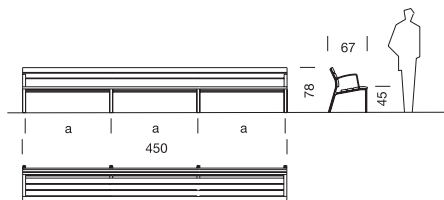

**Banco NeoRomántico Liviano de 4,50m**

Extrusión de aluminio.  
(NLB41) 1.450 €

Extrusión de aluminio con pata pintada.  
(NLB41P) 1.450 €



**Banco NeoRomántico Liviano de 6,00m**

Extrusión de aluminio.  
(NLB51) 1.725 €

Extrusión de aluminio con pata pintada.  
(NLB51P) 1.725 €



santacole.com

# NEOROMÁNTICO COLOR

2009

Miguel Milá

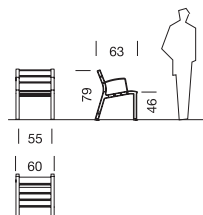
**NEW VERSION**

## Banco NeoRomántico Color 0,60m\*

Listones de extrusión de polímero técnico con fibras vegetales\*\* y patas de inyección de polímero técnico con fibra de vidrio.

Combinaciones de colores:

Listones color beige y patas color gris. (NSB11)	290 €
Listones color marrón oscuro y patas color gris. (NSB12)	290 €
Listones color beige y patas color marrón. (NSB13)	290 €
Listones color marrón oscuro y patas color marrón. (NSB14)	290 €
Listones color gris y patas color gris. (NSB15)	290 €
Listones color verde y patas color marrón. (NSB16)	290 €
Listones color teja y patas color marrón. (NSB17)	290 €

\* / \*\* (Pág. 69)

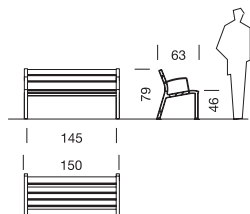

## Banco NeoRomántico Color 1,50m\*

Listones de extrusión de polímero técnico con fibras vegetales\*\* y patas de inyección de polímero técnico con fibra de vidrio.

Combinaciones de colores:

Listones color beige y patas color gris. (NSB21)	445 €
Listones color marrón oscuro y patas color gris. (NSB22)	445 €
Listones color beige y patas color marrón. (NSB23)	445 €
Listones color marrón oscuro y patas color marrón. (NSB24)	445 €
Listones color gris y patas color gris. (NSB25)	445 €
Listones color verde y patas color marrón. (NSB26)	445 €
Listones color teja y patas color marrón. (NSB27)	445 €

\* / \*\* (Pág. 69)

# NEOROMÁNTICO COLOR

2009

Miguel Milá

NEW VERSION

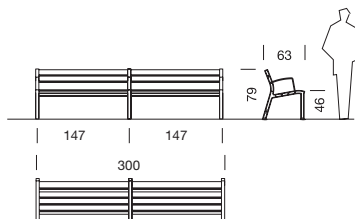

## Banco NeoRomántico Color 3,00m\*

Listones de extrusión de polímero técnico con fibras vegetales\*\* y patas de inyección de polímero técnico con fibra de vidrio.

Combinaciones de colores:

Listones color beige y patas color gris. (NSB31)	715 €
Listones color marrón oscuro y patas color gris. (NSB32)	715 €
Listones color beige y patas color marrón. (NSB33)	715 €
Listones color marrón oscuro y patas color marrón. (NSB34)	715 €
Listones color gris y patas color gris. (NSB35)	715 €
Listones color verde y patas color marrón. (NSB36)	715 €
Listones color teja y patas color marrón. (NSB37)	715 €

\* Todos los bancos se sirven desmontados.

Opcionalmente se pueden servir bancos montados, consultar precio.

\*\* Los listones estándar no incorporan ningún tratamiento superficial.

Opcionalmente, se pueden servir listones con acabado antigraffiti, como todos los acabados superficiales requiere un mantenimiento que variará según las condiciones climatológicas del lugar donde se instale el producto.

**NU  
1991**

Jordi Henrich  
Olga Tarrasó

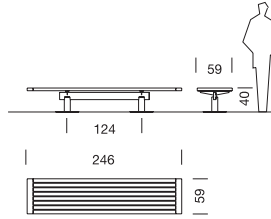

**Banco Nu de 2,46m sin respaldo**

Pino rojo tratado en autoclave con aceite de 2 componentes. (NU111 + NU232)	725 €
Pino rojo tratado en autoclave con aceite de 2 componentes con estructura pintada. (NU111P + NU232)	830 €
Madera tropical FSC Puro con aceite de 2 componentes. (NU111 + NU234)	1025 €
Madera tropical FSC Puro con aceite de 2 componentes con estructura pintada. (NU111P + NU234)	1.130 €
Brazo opcional. (NU001)	110 €
Brazo pintado opcional. (NU001P)	125 €

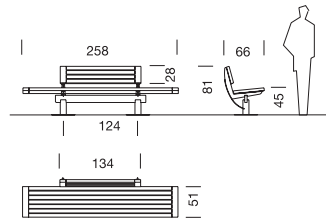

**Banco Nu de 2,58m con respaldo corto**

Pino rojo tratado en autoclave con aceite de 2 componentes. (NU113 + NU212 + NU312)	1.005 €
Pino rojo tratado en autoclave con aceite de 2 componentes con estructura pintada. (NU113P + NU212 + NU312)	1.140 €
Madera tropical FSC Puro con aceite de 2 componentes. (NU113 + NU214 + NU314)	1.370 €
Madera tropical FSC Puro con aceite de 2 componentes con estructura pintada. (NU113P + NU214 + NU314)	1.505 €
Brazo opcional. (NU002)	85 €
Brazo pintado opcional. (NU002P)	100 €



# NU 1991

Jordi Henrich  
Olga Tarrasó

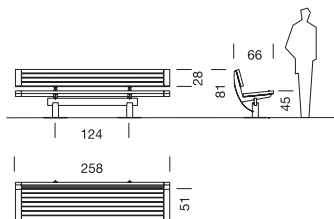

## Banco Nu de 2,58m con respaldo largo

Pino rojo tratado en autoclave con aceite de 2 componentes. (NU117 + NU212 + NU322)	1.045 €
Pino rojo tratado en autoclave con aceite de 2 componentes con estructura pintada. (NU117P + NU212 + NU322)	1.180 €
Madera tropical FSC Puro con aceite de 2 componentes. (NU117 + NU214 + NU324)	1.520 €
Madera tropical FSC Puro con aceite de 2 componentes con estructura pintada. (NU117P + NU214 + NU324)	1.655 €
Brazo opcional. (NU002)	85 €
Brazo pintado opcional. (NU002P)	100 €

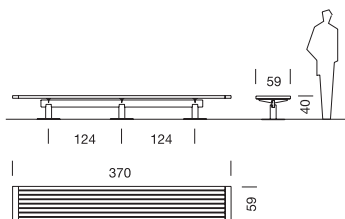

## Banco Nu de 3,70m sin respaldo

Pino rojo tratado en autoclave con aceite de 2 componentes. (NU121 + NU242)	1.170 €
Pino rojo tratado en autoclave con aceite de 2 componentes con estructura pintada. (NU121P + NU242)	1.360 €
Madera tropical FSC Puro con aceite de 2 componentes. (NU121 + NU244)	1.395 €
Madera tropical FSC Puro con aceite de 2 componentes con estructura pintada. (NU121P + NU244)	1.585 €
Brazo opcional. (NU001)	110 €
Brazo pintado opcional. (NU001P)	125 €

# NU 1991

Jordi Henrich  
Olga Tarrasó

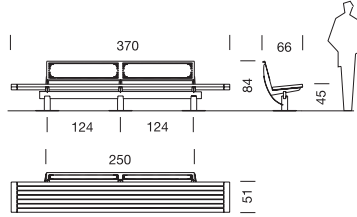

## Banco Nu de 3,70m con respaldo metálico

Pino rojo tratado en autoclave con aceite de 2 componentes. (NU123 + NU127 + NU222)	1.595 €
Pino rojo tratado en autoclave con aceite de 2 componentes con estructura pintada. (NU123P + NU127P + NU222)	1.935 €
Madera tropical FSC Puro con aceite de 2 componentes. (NU123 + NU127 + NU224)	1.875 €
Madera tropical FSC Puro con aceite de 2 componentes con estructura pintada. (NU123P + NU127P + NU224)	2.215 €
Brazo opcional. (NU002)	85 €
Brazo pintado opcional. (NU002P)	100 €

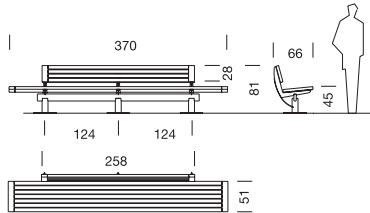

## Banco Nu de 3,70m con respaldo

Pino rojo tratado en autoclave con aceite de 2 componentes. (NU123 + NU222 + NU332)	1.530 €
Pino rojo tratado en autoclave con aceite de 2 componentes con estructura pintada. (NU123P + NU222 + NU332)	1.720 €
Madera tropical FSC Puro con aceite de 2 componentes. (NU123 + NU224 + NU334)	1.995 €
Madera tropical FSC Puro con aceite de 2 componentes con estructura pintada. (NU123P + NU224+NU334)	2.185 €
Brazo opcional. (NU002)	85 €
Brazo pintado opcional. (NU002P)	100 €

# PATAGÓNICO

2002

Diana Cabeza

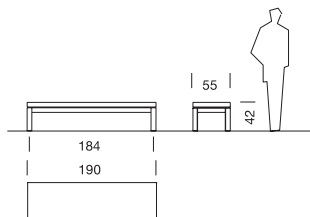

## Banco Patagónico de 1,90m

Pórfido patagónico.  
(PAB21)

Precio a consultar.

Marzo 2012

# TRAPECIO

2003

Antonio Montes

Montse Periel

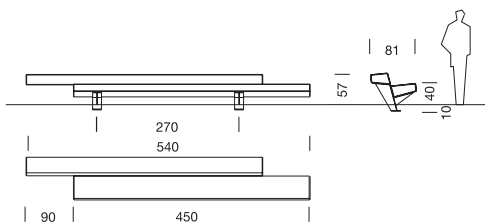

## Banco Trapecio de 5,40m

Madera laminada encolada con aceite de 2 componentes.  
(TRB11)

5.150 €

75

bancos

santacole.com

# VÍA AUGUSTA

1999  
Manel Castellnou

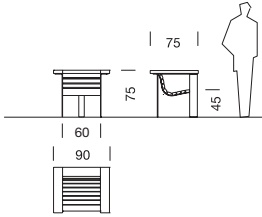

## Banco Vía Augusta de 0,90m

Pino rojo tratado en autoclave con aceite de 2 componentes.  
(VAB11)

Precio a consultar.

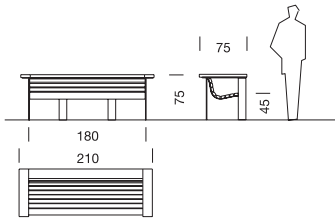

## Banco Vía Augusta de 2,10m

Pino rojo tratado en autoclave con aceite de 2 componentes.  
(VAB21)

Precio a consultar.

# LÍNEA 1993

Montse Periel

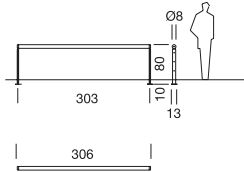

## Barandilla Línea de un tramo

Acero inoxidable AISI 304.  
(LIB11)

990 €

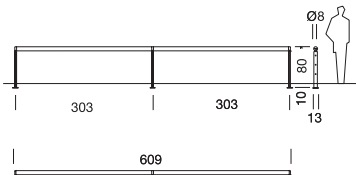

## Barandilla Línea de dos tramos

Acero inoxidable AISI 304.  
(LIB11 + LIB12)

1.620 €

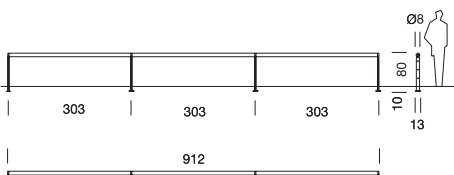

## Barandilla Línea de tres tramos

Acero inoxidable AISI 304.  
(LIB11 + 2 LIB12)

2.250 €

# LÍNEA 1993

Montse Periel

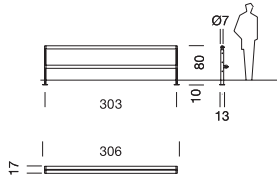

## Barandilla Línea de un tramo con travesaño

Acero inoxidable AISI 304.  
(LIB21)

1.130 €

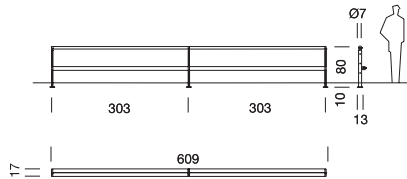

## Barandilla Línea de dos tramos con travesaño

Acero inoxidable AISI 304.  
(LIB21 + LIB22)

1.820 €

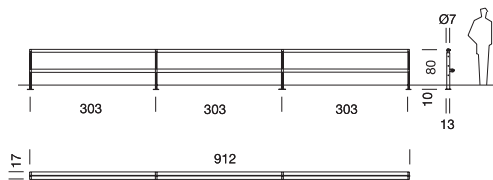

## Barandilla Línea de tres tramos con travesaño

Acero inoxidable AISI 304.  
(LIB21 + 2 LIB22)

2.510 €

# ROBERT

2003

Bet Figueras

Miguel Milá

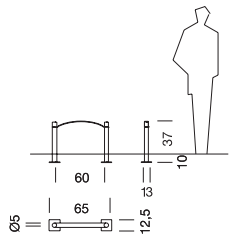

## Límite Robert de un tramo

Acero inoxidable AISI 304.  
(ROL21 + ROL22)

265 €

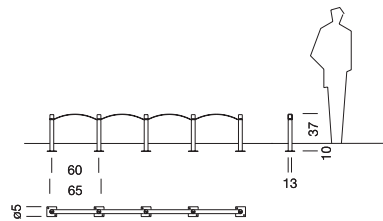

## Límite Robert de cuatro tramos

Acero inoxidable AISI 304.  
(ROL21 + 4 ROL22)

745 €

## FINISTERRE

1992

Joan Gaspar  
Lluís Porqueras

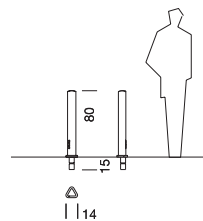

### Pilona Finisterre empotrable estrecha

Fundición de hierro pintada.  
(FIP51)

240 €

[Consultar cantidades mínimas.](#)

## SAMMY

2007

Oriol Guimerá

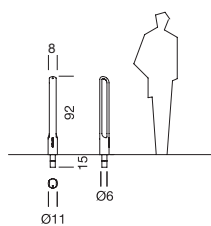

### Pilona Sammy

Fundición de hierro pintada.  
(SAP11)

260 €

[Consultar cantidades mínimas.](#)



---

# TÁCTIL 2007

Antonio de Marco

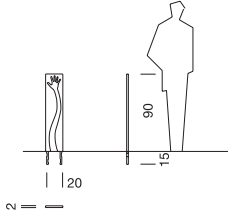

---

## Pilona Táctil

Acero Corten.  
(TAP11)

220 €

[Consultar cantidades mínimas.](#)

# HENRI MATISSE

2002

Antoni Roselló

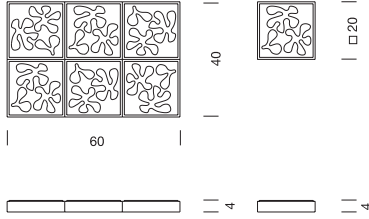

## Pavimento Henri Matisse 16m2

Pavimento hidráulico gris.  
(16 MAP11)

208 €

# PAUL KLEE

2002

Antoni Roselló

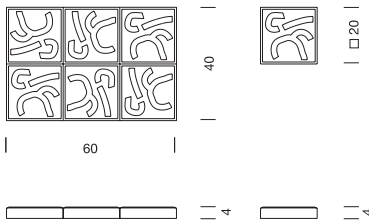

## Pavimento Paul Klee 16m2

Pavimento hidráulico gris.  
(16 KLP11)

208 €

# PIET MONDRIAN

2002

Antoni Roselló

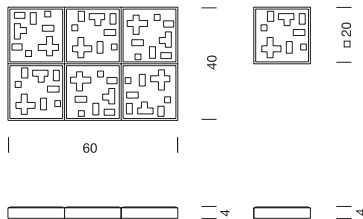

## Pavimento Piet Mondrian 16m2

Pavimento hidráulico gris.  
(16 MNP11)

208 €

# VASSILY KANDINSKY

2002

Antoni Roselló

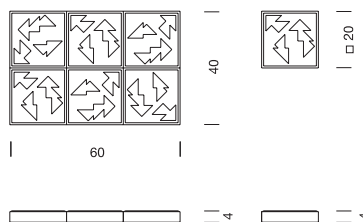

## Pavimento Vassily Kandinsky 16m2

Pavimento hidráulico gris.  
(16 KDP11)

208 €

## HENRI MATISSE

2002

Antoni Roselló



□ 98



### Reja de alcorque pictórica Henri Matisse 100x100cm

Fundición de hierro.  
(ALM01 + MTA11)

480 €

[Consultar cantidades mínimas.](#)

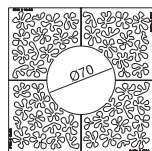

□ 148



### Reja de alcorque pictórica Henri Matisse 150x150cm

Fundición de hierro.  
(ALM02 + MTA21)

1.030 €

[Consultar cantidades mínimas.](#)

## PAUL KLEE

2002

Antoni Roselló



□ 98



### Reja de alcorque pictórica Paul Klee 100x100cm

Fundición de hierro.  
(ALM01 + KLA11)

480 €

[Consultar cantidades mínimas.](#)

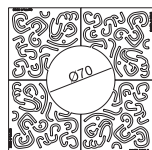

□ 148



### Reja de alcorque pictórica Paul Klee 150x150cm

Fundición de hierro.  
(ALM02 + KLA21)

1.030 €

[Consultar cantidades mínimas.](#)

# PIET MONDRIAN

2002

Antoni Roselló

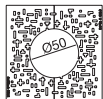

□ 98



## Reja de alcorque pictórica Piet Mondrian 100x100cm

Fundición de hierro.  
(ALM01 + MOA11)

490 €

[Consultar cantidades mínimas.](#)

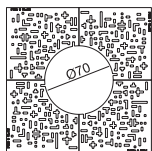

□ 148



## Reja de alcorque pictórica Piet Mondrian 150x150cm

Fundición de hierro.  
(ALM02 + MOA21)

1.060 €

[Consultar cantidades mínimas.](#)

# VASSILY KANDINSKY

2002

Antoni Roselló

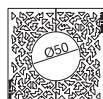

□ 98



## Reja de alcorque pictórica Vassily Kandinsky 100x100cm

Fundición de hierro.  
(ALM01 + KDA11)

480 €

[Consultar cantidades mínimas.](#)

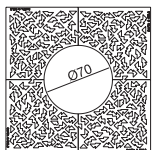

□ 148



## Reja de alcorque pictórica Vassily Kandinsky 150x150cm

Fundición de hierro.  
(ALM02 + KDA21)

1.030 €

[Consultar cantidades mínimas.](#)

# MONZA 2000

Angela Gori  
Bernardo de Sola

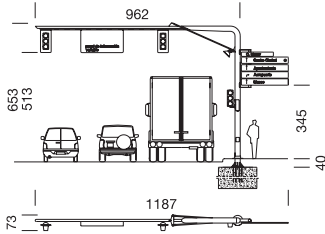

## Soporte semafórico Monza de 9,00m

Acero estructural ST52 acabado galvanizado y pintado.  
(MSS21P)

consultar precio

# BICILÍNEA

1996

Beth Galí

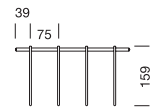
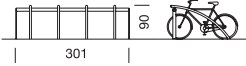

## Aparcamiento de bicicletas Bicilínea de un tramo

Acero inoxidable AISI 304.  
(BIA11)

1.670 €

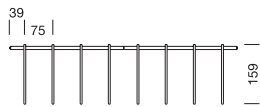
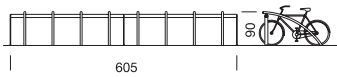

## Aparcamiento de bicicletas Bicilínea de dos tramos

Acero inoxidable AISI 304.  
(BIA11 + BIA12)

2.970 €

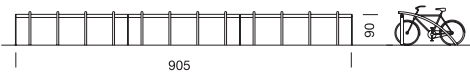

## Aparcamiento de bicicletas Bicilínea de tres tramos

Acero inoxidable AISI 304.  
(BIA11 + 2 BIA12)

4.270 €

**BICILÍNEA**  
1996  
Beth Galí

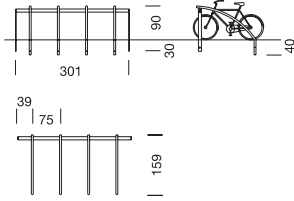

**Aparcamiento de bicicletas Bicilínea de un tramo. Empotrable**

Acero inoxidable AISI 304.  
(BIA21)

1.670 €

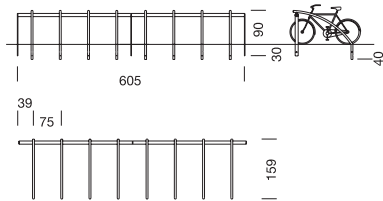

**Aparcamiento de bicicletas Bicilínea de dos tramos. Empotrable**

Acero inoxidable AISI 304.  
(BIA21 + BIA22)

2.970 €

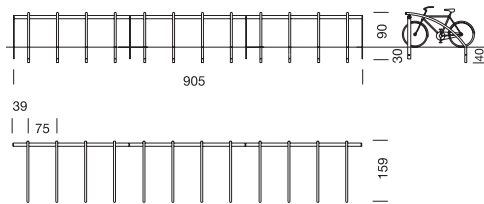

**Aparcamiento de bicicletas Bicilínea de tres tramos. Empotrable**

Acero inoxidable AISI 304.  
(BIA21 + 2 BIA22)

4.270 €



KEY  
2007  
Lagranja

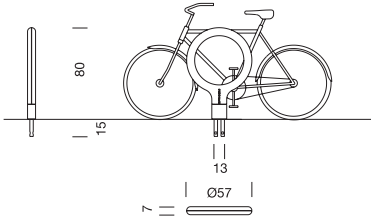

#### Aparcamiento de bicicletas Key

Espuma integral de poliuretano color gris antracita.  
(KYA11)

205 €

Espuma integral de poliuretano color rojo.  
(KYA12)

205 €

# MONTANA

2005

Héctor Roqueta

Ferran Sesplugues

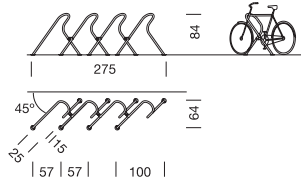

## Aparcamiento de bicicletas Montana de 4 soportes

Acero inoxidable AISI 304.  
(MNA11)

1.260 €

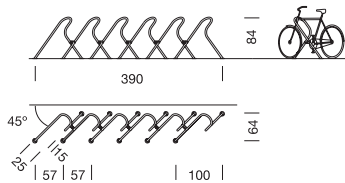

## Aparcamiento de bicicletas Montana de 6 soportes

Acero inoxidable AISI 304.  
(MNA11 + 2 MNA21)

2.000 €

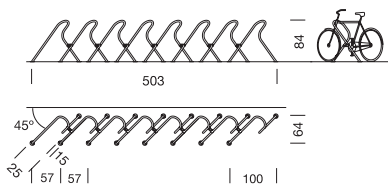

## Aparcamiento de bicicletas Montana de 8 soportes

Acero inoxidable AISI 304.  
(2 MNA11 + MNA01)

2.580 €

# SAMMY

## 2007

Oriol Guimerá

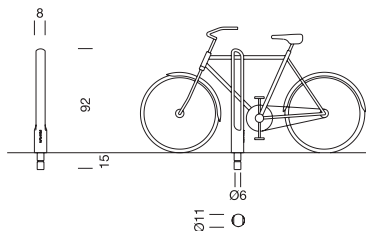

### Aparcamientos de bicicletas Sammy

Fundición de hierro pintada.  
(SAP11)

260 €

[Consultar cantidades mínimas.](#)

# TÁCTIL

## 2007

Antonio de Marco

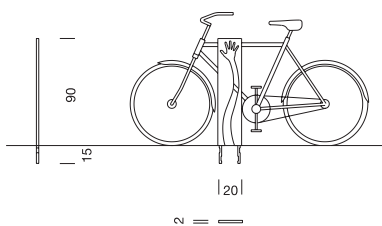

### Aparcamientos de bicicletas Táctil

Acero Corten.  
(TAP11)

220 €

[Consultar cantidades mínimas.](#)

# CASICILÍNDRICA

2004

Gonzalo Milá

Martina Zink

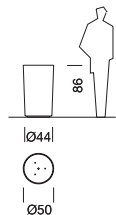

## Jardinera Casicilíndrica circular de Ø0,50m

Fundición de hierro pintada.  
(CAJ05)

820 €

[Consultar cantidades mínimas.](#)

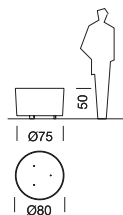

## Jardinera Casicilíndrica circular de Ø0,80m

Fundición de hierro pintada.  
(CAJ08)

1.180 €

[Consultar cantidades mínimas.](#)

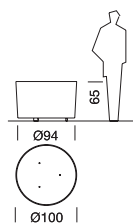

## Jardinera Casicilíndrica circular de Ø1,00m

Fundición de hierro pintada.  
(CAJ10)

1.395 €

[Consultar cantidades mínimas.](#)

# PLAZA 1990

José A. Martínez Lapeña  
Elías Torres

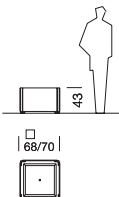

## Jardinera Plaza de 0,70m x 0,70m

Paneles de madera tropical FSC Puro con aceite de 2 componentes. (PLJ14)	1.410 €
Paneles de resina de color marrón. (PLJ15)	940 €

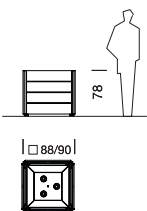

## Jardinera Plaza de 0,90m x 0,90m

Paneles de madera tropical FSC Puro con aceite de 2 componentes. (PLJ34)	1.760 €
Paneles de resina color marrón. (PLJ35)	1.520 €

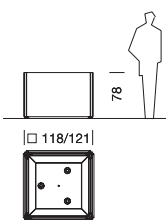

## Jardinera Plaza de 1,20m x 1,20m

Paneles de madera tropical FSC Puro con aceite de 2 componentes. (PLJ24)	2.040 €
Paneles de acero inoxidable AISI 304. (PLJ23)	2.630 €
Paneles de resina color marrón. (PLJ25)	1.690 €

# TRAM 1994

Jaume Artigues  
Miguel Roig

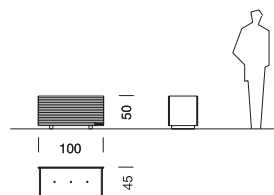

## Jardinera Tram rectangular de 1,00m

Fundición de hierro pintada.  
(TRJ11)

1.020 €

[Consultar cantidades mínimas.](#)

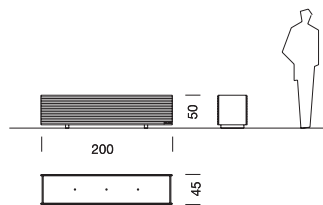

## Jardinera Tram rectangular de 2,00m

Fundición de hierro pintada.  
(TRJ21)

2.085 €

[Consultar cantidades mínimas.](#)

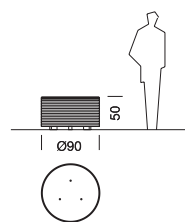

## Jardinera Tram circular de Ø0,90m

Fundición de hierro pintada.  
(TRJ31)

1.280 €

[Consultar cantidades mínimas.](#)

# ATLÁNTIDA

1991

Enric Batlle

Joan Roig

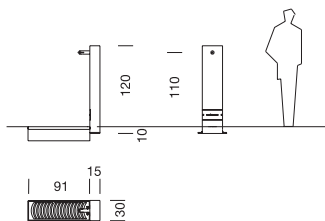

## Fuente Atlántida con reja

Fundición de hierro pintada.  
(ATF11 + ATF21)

1.295 €

# CAUDAL

2005

Pau Roviras

Carlos Torrente

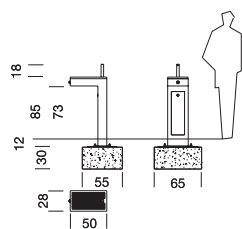

## Fuente Caudal

Acero zincado y pintado, y acero inoxidable AISI 316L.  
(CAF01 + CAFP1)

1.685 €

# BINA 2004

Gonzalo Milá  
Martina Zink

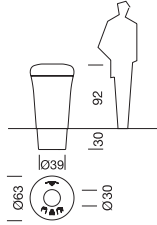

## Papelera Bina para empotrar

Polietileno azul. (BIP01)	190 €
Polietileno verde. (BIP02)	190 €
Polietileno amarillo. (BIP03)	190 €

Si desea personalizar el elemento con el logotipo del municipio, contacte con [ventas@santacole.com](mailto:ventas@santacole.com) y le facilitarán el coste adicional de dicha aplicación.

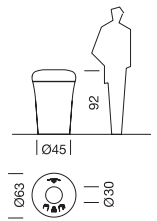

## Papelera Bina de superficie

Polietileno azul. (BIP11)	215 €
Polietileno verde. (BIP12)	215 €
Polietileno amarillo. (BIP13)	215 €

Si desea personalizar el elemento con el logotipo del municipio, contacte con [ventas@santacole.com](mailto:ventas@santacole.com) y le facilitarán el coste adicional de dicha aplicación.



## CYLINDRE 2003

Radek Hegmon  
David Karásek

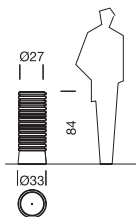

### Papelera Cylindre de Ø27cm

Acero, polietileno y hormigón.  
(CYP11)

285 €

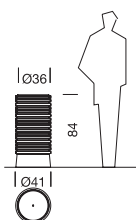

### Papelera Cylindre de Ø36cm

Acero, polietileno y hormigón.  
(CYP21)

370 €

## FONTANA 2001

Antoni Arola

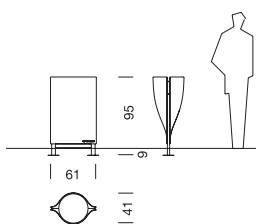

### Papelera Fontana sin tapa

Acero inoxidable AISI 304 y fundición de aluminio pintado.  
(FOP11)

Precio a consultar.

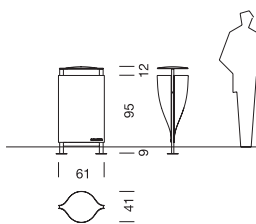

### Papelera Fontana con tapa

Acero inoxidable AISI 304 y fundición de aluminio pintado.  
(FOP21)

Precio a consultar.

# MAYA 2002

Antoni Roselló

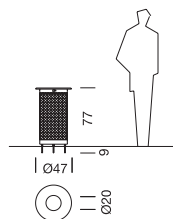

## Papelera Maya

Cuerpo de acero inoxidable AISI 304 y tapa de acero inoxidable AISI 316.  
(MYP11)

650 €

# RAMBLA 1993

Guillermo Bertólez  
Javier Ferrándiz

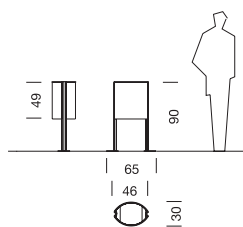

## Papelera Rambla de pie

Acero galvanizado y acero galvanizado pintado.  
(RAP11)

450 €

Acero inoxidable arenado AISI 304.  
(RAP12)

580 €

## RAMBLA 1993

Guillermo Bertólez  
Javier Ferrándiz

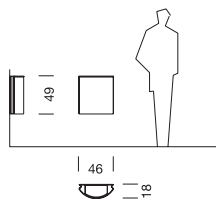

### Papelera Rambla mural

Acero galvanizado y acero galvanizado pintado.  
(RAP21)

360 €

Acero inoxidable arenado AISI 304.  
(RAP22)

430 €

## RODES 1989

José A. Martínez Lapeña  
Elías Torres

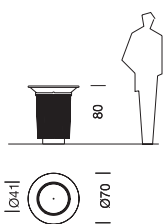

### Papelera Rodes

Fundición de hierro pintada y fundición de aluminio pintada.  
(ROP01)

980 €

[Consultar cantidades mínimas.](#)

Marzo 2012

# HUMO

2007  
Equipo Santa & Cole

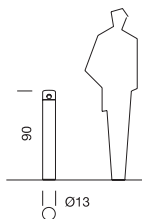

## Cenicero Humo

Acero inoxidable AISI 304.  
(HUC11)

655 €

ceniceros

100

limpieza

santacole.com



## CONDICIONES GENERALES DE VENTA

Toda relación comercial entre Santa & Cole Neoseries S.L. (S&C en lo sucesivo), y sus clientes se registrará por las Condiciones Generales de Venta que siguen, que regularán la compraventa mercantil y que se entenderán como plenamente vinculantes por el mero hecho de formalizar un pedido a S&C.

La aceptación por nuestra parte de un pedido supone, en cualquier caso, que el comprador acepta las siguientes condiciones generales de venta y suministro.

S&C se reserva el derecho a no vender a determinados puntos de venta en función de su política comercial y de los acuerdos comerciales que mantenga con sus distribuidores registrados para cada línea de producto (elementos urbanos, de interior, forestales o libros). Para el detallado conocimiento de las mismas es preciso CONSULTAR con nuestro Departamento Comercial.

### 1. PEDIDOS

#### 1.1. De Productos de Catálogo

Los pedidos deberán realizarse POR ESCRITO ya sea por correo ordinario, correo electrónico o fax.

En el pedido deberá especificarse:

- Datos fiscales del comprador.
- Código, cantidad y valoración de los productos solicitados, acorde con el presupuesto recibido si lo hubiera.
- En caso de productos de tapicería, referencia de la tela seleccionada.

#### 1.2. De Productos Personalizados

A los requisitos del apartado 1, se deberá adjuntar la documentación técnica necesaria que permita la correcta definición del producto, bien se trate de productos especiales, modificaciones de productos de catálogo o acabados distintos a los estándares.

Las consultas son siempre sin compromiso.

Transcurridas 48 horas de la recepción del pedido, EL CLIENTE no puede anular dicho pedido si no es con la aprobación expresa y por escrito de S&C.

Los plazos de entrega dados por S&C tienen carácter puramente informativo. Los retrasos en la entrega no autorizan al comprador a la anulación del pedido ni a la aplicación de penalizaciones o indemnizaciones, salvo que se haya convenido expresamente lo contrario por escrito. Aún en este caso, si por causas de fuerza mayor, de S&C o de sus proveedores, S&C no pudiera cumplir alguno de los compromisos acordados, no sería aplicada sanción alguna.

### 2. CATÁLOGO

La información técnica facilitada por S&C sobre sus productos en cuanto a modelos, dimensiones, materiales y características es a título ORIENTATIVO y no obliga jurídicamente a S&C a su estricto cumplimiento y puede ser modificada sin previo aviso.

### 3. PRECIOS

Los precios de venta se rigen por la Tarifa actual vigente, que anula cualquiera otra anterior y puede ser modificada por S&C sin previo aviso. En los precios indicados NO ESTA INCLUIDO EL IVA (Impuesto sobre el Valor Añadido) aplicable en España (que es del 4% en Libros, 8% en Forestal y 18% en los demás productos, salvo modificación legal de los tipos aplicables).

En todo caso los precios aplicados serán los que aparezcan en la factura proforma o el pedido.

### 4. GARANTÍA

La garantía sobre todos los productos S&C es la establecida por la ley, según la legislación vigente, contra cualquier defecto imputable a la fabricación, siempre y cuando dicho defecto no sobrevenga por una inadecuada instalación o utilización, en cuyo caso no será de aplicación la garantía. La garantía cubre la reposición del material y los portes, y serán por cuenta del cliente los gastos o embalajes especiales que dicha reposición pudiese generar.

Para aquellos productos que S&C distribuye pero no produce, la garantía que cubre los productos entregados se limita a la extendida por el fabricante.

### 5. TRANSPORTE Y ENTREGA

Toda mercancía vendida se entiende a disposición del cliente en los almacenes de S&C en Cardedeu (Barcelona), siendo A CARGO DEL COMPRADOR los daños y menoscabos que, en su caso, puedan ocasionarse a las mercancías desde el momento de la entrega al transportista.

Los portes de la mercancía serán siempre por cuenta y riesgo del comprador (portes debidos). Incluso si S&C contrata el transporte, y aunque bonifique al cliente en todo o en parte su importe mediante descuentos comerciales en el precio de las mercancías, ello no significa en ningún caso menoscabo o derogación de los párrafos precedentes, ni la aceptación tácita o expresa de la cuenta o de los riesgos derivados del transporte. Si no se comunica explícitamente la agencia de transportes deseada por el cliente, tanto si es a portes pagados como a portes debidos, S&C remitirá el pedido con los productos solicitados por aquella otra agencia que le parezca más oportuna para el envío.

## 6. EMBALAJES ESPECIALES

En el caso en que se precise un embalaje especial (de madera u otros), el coste correspondiente se cargará aparte al cliente.

## 7. RECLAMACIONES Y DEVOLUCIONES

El cliente tendrá derecho a reclamar contra S&C, por defecto en la cantidad o calidad de las mercancías recibidas, de conformidad con la legislación española vigente.

En ningún caso responderá S&C por defectos de los productos o por daños causados al cliente o a terceros, que sean imputables a su instalación o a una incorrecta utilización de los mismos.

Para poder presentar dichas reclamaciones, ponemos a su disposición un número de teléfono directo (902.460.030) y una dirección de correo electrónico: [postventa@santacole.com](mailto:postventa@santacole.com).

Para poder atender con agilidad las incidencias, es imprescindible indicar el nº de factura o nº de albarán origen de la misma.

Para que S&C pueda colaborar en cualquier reclamación que el cliente quiera efectuar al transportista con motivo de incidencias directamente imputables al transporte, el cliente deberá hacer constar con claridad en el albarán de entrega del transportista dichas incidencias. De no hacerse así, S&C no podrá colaborar en ninguna reclamación al transportista por parte del cliente.

No se admiten devoluciones de producto, salvo expreso consentimiento escrito por parte de S&C. En dicho caso y si el material se recibe en perfecto estado y con su embalaje original, se cargará un 15 % del valor neto del producto en concepto de depreciación; de no recibirse el material en perfecto estado y con su embalaje original, S&C valorará los daños del producto objeto de devolución y aplicará una depreciación superior ajustada al estado de dicho material.

El coste del transporte de la devolución y el correspondiente al envío del producto de sustitución, correrá siempre a cargo del cliente.

## 8. CONDICIONES DE PAGO

El pago del precio total de nuestras mercancías deberá realizarse al contado o mediante transferencia bancaria en la cuenta que S&C determine en su factura proforma.

Para poder acogerse a un aplazamiento en el pago es necesaria la asignación de un límite de crédito por parte de S&C. Por favor, póngase en contacto con nuestro Departamento Comercial.

En caso de venta de productos personalizados, las condiciones mínimas de pago serán un 50 % a la confirmación del pedido y resto a convenir por ambas partes.

El retraso sobre las fechas de pago convenidas produce la cancelación automática del crédito.

## 9. TIENDA ON-LINE

Para más información sobre las condiciones de venta de nuestros productos a través de la tienda on-line, consulte las *Condiciones Generales de Venta On-line*, disponibles en [www.santacole.com](http://www.santacole.com).

## 10. PROPIEDAD DE LOS PRODUCTOS

Hasta que el pago no se haya realizado en su totalidad, los productos seguirán siendo propiedad de S&C.

## 11. DEFENSA DE LA PROPIEDAD INTELECTUAL

Los diseños de los productos obrantes en los catálogos de S&C, así como tales catálogos en sí mismos, están protegidos por las Leyes y Tratados nacionales e internacionales sobre Propiedad Intelectual e Industrial. Cualquier utilización no autorizada de los mismos constituye una vulneración de las referidas normas, así como un delito que podrá ser castigado de acuerdo con las leyes penales.

En consecuencia, queda estrictamente prohibida la fabricación, fijación, reproducción, traducción, distribución, comunicación pública, puesta a disposición del público y/o transformación total o parcial de dichos diseños y/o de los catálogos, así como cualquier otro acto de explotación en relación con los mismos, sin permiso previo y por escrito de los titulares de tales derechos.

S&C ostenta la titularidad de los derechos sobre sus marcas. En consecuencia queda totalmente prohibido su uso, sin el correspondiente permiso previo y por escrito de S&C. El incumplimiento de dicha obligación y la consiguiente infracción de los derechos de marca conllevarán igualmente la persecución civil y, en su caso, penal, de tales infracciones, de acuerdo con la Leyes y Tratados nacionales e internacionales en vigor.

## 12. LEY APLICABLE Y COMPETENCIA

Las ventas están sometidas a la legislación mercantil española. Cualquier cuestión causa de litigio será sometida a los Juzgados y Tribunales de la ciudad de Barcelona (España), con expresa renuncia de las partes a su propio fuero, si éste fuera diferente.







SANTA & COLE

## INTERNACIONAL

### Ventas

T. +34 938 619 100  
F. +34 938 711 767  
internationalsales@santacole.com

### Post-venta

T. +34 938 619 100  
F. +34 938 711 767  
aftersales@santacole.com

## Toulouse

### Showroom

45 Allées Jean Jaurès  
31000 Toulouse  
T. +33 562 877 216  
F. +33 562 877 217  
toulouse.france@santacole.com

## London

### Showroom

6 Saint John's Place  
London EC1M 4NP  
T. +44 787 761 25 72  
london@santacole.com

## Atlanta

### Office

2005 Charlestone Trace  
30075 Roswell, GA  
T. +00 1 404 858 46 10  
manuelm@santacole.com

## ESPAÑA

### Ventas

T. +34 902 460 010  
F. +34 902 460 020  
ventas@santacole.com

### Post-venta

T. +34 902 460 030  
F. +34 938 460 494  
postventa@santacole.com

## Oficinas Centrales

Parc de Belloch Ctra. C-251, Km. 5,6  
E- 08430 La Roca, Barcelona  
T. +34 938 619 100  
F. +34 938 711 767  
General: info@santacole.com  
Forestal: forestal@santacole.com  
Libros: publicaciones@santacole.com

## Almacén principal

Avinguda del Vallés 67-73  
E 08440 Cardedeu  
T. +34 938 444 366  
F. +34 938 444 264  
info@santacole.com

[santacole.com](http://santacole.com)